

Prostorna instalacija za scenografiju za tematsku modnu reviju

Sedlić, Valentina

Master's thesis / Diplomski rad

2022

Degree Grantor / Ustanova koja je dodijelila akademski / stručni stupanj: **University North / Sveučilište Sjever**

Permanent link / Trajna poveznica: <https://um.nsk.hr/um:nbn:hr:122:867342>

Rights / Prava: [In copyright](#)/[Zaštićeno autorskim pravom.](#)

Download date / Datum preuzimanja: **2024-07-09**



Repository / Repozitorij:

[University North Digital Repository](#)



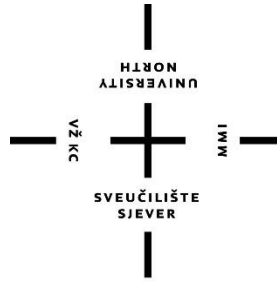

**Sveučilište
Sjever**

Diplomski rad br. 38/MEDD/2022

**PROSTORNA INSTALACIJA ZA SCENOGRAFIJU
ZA TEMATSKU MODNU REVIJU**

Valentina Sedlić, 0117226079

Koprivnica, rujan 2022. godine

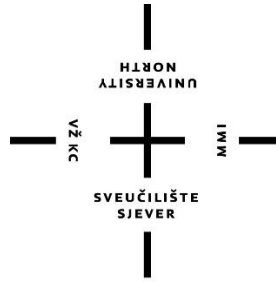

Sveučilište Sjever

Odjel za umjetničke studije

Diplomski rad br. 38/MEDD/2022

PROSTORNA INSTALACIJA ZA SCENOGRAFIJU ZA TEMATSKU MODNU REVIJU

Student

Valentina Sedlić, 0117226079

Mentor

Iva-Matija Bitanga, izv. prof. art.

Koprivnica, rujan 2022. godine

Prijava diplomskog rada

Definiranje teme diplomskog rada i povjerenstva

ODJEL	Odjel za umjetničke studije		
STUDIJ	diplomski sveučilišni studij Medijski dizajn		
PRISTUPNIK	Valentina Sedlič	MATIČNI BROJ	0117226079
DATUM	08.07.2022.	KOLEGIJ	Medijska scenografija
NASLOV RADA	Prostorna instalacija za scenografiju za tematsku modnu reviju		
NASLOV RADA NA ENGL. JEZIKU	Space installation for scenography at the fashion show		
MENTOR	Iva-Matija Bitanga	ZVANJE	izv.prof.art.
ČLANOVI POVJERENSTVA	1. doc. art. Dubravko Kuhta, predsjednik		
	2. doc. art. Igor Kuduz, član		
	3. izv. prof. art. Iva-Matija Bitanga, mentorica		
	4. doc. art Antun Franović, zamjenski član		
	5.		

Zadatak diplomskog rada

BROJ	38/MEDD/2022
OPIS	<p>Zadatak diplomskog rada je kreirati i izraditi scenografiju za tematsku modnu reviju inspiriranu stvaralaštvom umjetnika Joan Miróa.</p> <p>Istražiti povijest uvođenja scenografije u modne revije, objasniti ulogu scenografije, definirati postupke, funkciju i elemente koje obuhvaća.</p> <p>U radu je potrebno:</p> <ul style="list-style-type: none">- definirati povezanost kolekcije i scenografije- artikulirati elemente inspiracije za prostornu instalaciju- priložiti skice i opise scenografske tehnike- definirati vizualni stil i prostor- napisati sinopsis modne revije i mizanscen- definirati događaj sa njegovim specifičnostima- izraditi maketu prostoru instalacije

ZADATAK URUČEN	11.7.2022.	POTPIS MENTORA	
		SVEUČILIŠTE SIEVER	

Predgovor

Zahvaljujem se mentorici izv. prof. art. Ivi-Matiji Bitangi na pruženim prilikama i savjetima, prenesenom znanju te usmjeravanju ovog rada.

Velika zahvalnost mojoj obitelji na podršci, požrtvovnosti i pomoći u realizaciji ovog projekta.

Sažetak

Diplomski rad podijeljen je na tri segmenta: teorijski dio koji obuhvaća proučavanje drugih radova, eksperimentalni dio koji se odnosi na vlastiti projektni proces, koji uključuje opis, razradu i realizaciju te rezultate rada u kojem je predstavljen završni projekt.

Teorijski dio sastoji se od istraživanja povijesti uvođenja scenografije u modne revije, objašnjenja uloge scenografije, definiranja postupka, funkcije i sve elemente koje obuhvaća, navedeni su primjeri nekih od najupečatljivijih scenografija i nabrojani određeni konceptualni umjetnici koji su surađivali s dizajnerima i njihovi likovni izričaji, kao i u drugom dijelu obrađeno je umjetničko stvaralaštvo Joan Miróa koje je među glavnom komponentom za inspiraciju u stvaranju autorske kolekcije. U okviru eksperimentalnog dijela naznačena je inspiracija za scenografski pristup i definiran je vizualni stil i sinopsis za prostor. Opisan je koncept same kolekcije i njezina povezanost sa scenografijom. Prikazane su skice koncepta i opis scenografske tehnike što uključuje paletu boja i materijal. Za bolju vizualizaciju izrađen je tlocrt prostora i prostorne instalacije u 3D prikazanom obliku pomoću računalnog programa. Definiran je događaj s njegovim specifičnostima. U rezultatima rada prikazana je izrađena prostorna instalacija u prirodnoj veličini s opisanim dijelom.

Ključne riječi: scenografija, modna revija, Joan Miró, prostorna instalacija, 3D oblik

Abstract

The thesis is divided into three segments: the theoretical part, which includes the study of other works, the experimental part, which refers to the own project process, which includes the description, elaboration and implementation, and the results of the work in which the final project is presented.

The theoretical part consists of researching the history of the introduction of scenography in fashion shows, explaining the role of scenography, defining the procedure, function and all the elements it includes, examples of some of the most striking scenographic are listed and certain conceptual artists who collaborated with designers and their artistic expressions are listed, and in the second part, the artistic creation of Joan Miró is dealt with, which is among the main components for inspiration in the creation of the author's collection. In the experimental part the inspiration for the scenographic approach was indicated and the visual style and synopsis for the space was defined. The concept of the collection and its connection with the scenography is described. Concept, sketches and a description of scenographic techniques including color palette and material are presented. For a better visualization, the floor plan of the space and space installations were created in 3D form using a computer program. An event with its specifics is defined. In the results of the work, a space installation in natural size with the described part is presented.

Keywords: scenography, fashion show, Joan Miró, space installation, 3D form

Popis slika

Slika 1. Scenografija za modnu reviju Gucci, jesen/zima 2018. [2.1.]	5
Slika 2. Scenografija na modnoj reviji, 1915. [2.2.]	6
Slika 3. Scenografija na modnoj reviji, 1928. [2.3.]	6
Slika 4. Umjetnička instalacija Les Deux Plateaux [2.4.]	8
Slika 5. Scenografija na modnoj reviji, Louis Vuitton proljeće/ljeto 2013. [2.5.]	8
Slika 6. Modna revija Dries van Noten, jesen/zima 2012. [2.6.]	9
Slika 7. Scenografija Rachel Feinstein za modnu reviju Marc Jacobsa, jesen/zima 2012. [2.7.]	9
Slika 8. Povećani prikaz scenografije [2.8.]	9
Slika 9. Scenografija za modnu reviju Thom Browne-a, jesen/zima 2016. [2.9.]	10
Slika 10. Scenografski element za modnu reviju Thom Browne, 2016. [2.10.]	10
Slika 11. Mjesečeva ptica (Oiseau lunaire), The Lunar Bird, 1944., Centar skulptura Nasher muzej, Dallas u Teksasu [2.11.]	11
Slika 12. Žena i ptica (Dona i Ocell), 1982., Park Joan Miró, Barcelona [2.12.]	11
Slika 13. Gimnastičarka, 1977., Fundacija Joan Miró, Barcelona [2.13.]	11
Slika 14. Žena koja sjedi s djetetom, 1967. [2.14.]	12
Slika 15. Gospodin, gospođa, 1969. [2.15.]	12
Slika 16. Par ljubavnika koji igraju s cvjetovima badema, 1976. [2.16.]	13
Slika 17. Conique noir, 1973. [2.17.]	13
Slika 18. Mobile au plomb, Alexander Calder, 1931. [2.18.]	14
Slika 19. Rađanje svijeta, Joan Miró, 1925. [2.19.]	14
Slika 20. Romeo i Julija: dizajn scene: (pozornica sa šarenim geometrijskim oblicima)-s oznakama “prozor“ i “ružičasti kućni ogrtač“ [2.20.]	15
Slika 21. Izgled pozornice [2.21.]	15
Slika 22. Skica kostima za Juliju, 1926. [2.22.]	15
Slika 23. Skica muškarca u šeširu, s jednom rukom prekrizhenom na prsima [2.23.]	15
Slika 24. Skica plesačice u žutom kostimu [2.24.]	15
Slika 25. Skica kostima za plesačicu [2.25.]	15
Slika 26. Skica za dizajn scenografije, vodoravnog stupa oslonjenog na postolje [2.26.]	15
Slika 27. Skica kostima za balet Jeux d'Enfants [2.27.]	16
Slika 28. Kostim za “Spinning Top“ u baletu Jeux d'Enfants, 1932., London [2.28.]	16
Slika 29. Opis kostima za balet Jeux d'Enfants [2.29.]	16
Slika 30. Joan Miróov model scenografije za balet Jeux d'Enfants, 1932. [2.30.]	17
Slika 31. Prikaz scenografije za balet [2.31.]	17
Slika 32. Prikaz kostima u pokretu [2.32.]	17
Slika 33. Prikaz skladnost kostima i scenografije [2.33.]	17
Slika 34. Prikaz odjevnih predmeta iz autorske kolekcije	18
Slika 35. Inspiracija za vizualni stil [3.1.]	21
Slika 36. Skica konstrukcije glavne prostorne instalacije	22
Slika 37. Skica glavne prostorne instalacije	22
Slika 38. Skice popratnih podnih instalacija	22
Slika 39. Tehnički prikaz instalacije “Svijet oko nas“	24
Slika 40. Elementi prostorne instalacije “Svijet oko nas“	25

Slika 41. Povećani prikaz instalacije “Svijet oko nas“	25
Slika 42. Tehnički prikaz instalacije “Krošnja“	28
Slika 43. Elementi prostorne instalacije “Krošnja“	28
Slika 44. Tehnički prikaz instalacije “Ptica u miru“	29
Slika 45. Elementi prostorne instalacije “Ptica u miru“	29
Slika 46. Tehnički prikaz instalacije “Otkucaji srca“	30
Slika 47. Elementi prostorne instalacije “Otkucaji srca“	31
Slika 48. Tehnički prikaz “Planina“	32
Slika 49. Element prostorne instalacije “Planina“	32
Slika 50. Tlocrt Umjetničkog paviljona Juraj Šporer [3.2.]	33
Slika 51. Unutrašnjost Umjetničkog paviljona [3.3.]	33
Slika 52. Prikaz kretanja modela	34
Slika 53. Prikaz rasporeda prostornih instalacija	35
Slika 54. Prikaz modela u 3D prostoru, pogled s lijeve strane	36
Slika 55. Prikaz modela u 3D prostoru, pogled s desne strane	36
Slika 56. Prikaz odjevnih kombinacija sa scenografijom	36
Slika 57. Kolažirani prikaz procesa izrade	37
Slika 58. Prikaz korištenog materijala i pribora za izradu scenografije	39
Slika 59. Prikaz izrađene prostorne instalacije “Svijet oko nas“	40
Slika 60. Prikaz izrađene prostorne instalacije “Krošnja“	41
Slika 61. Prikaz izrađene prostorne instalacije “Ptica u miru“	42
Slika 62. Prikaz izrađene prostorne instalacije “Otkucaji srca“	43
Slika 63. Prikaz izrađene prostorne instalacije “Planina“	44
Slika 64. „Oko“ u ruci	45
Slika 65. Model iza prostorne instalacije “Svijet oko nas“	46
Slika 66. Model i prostorna instalacija “Krošnja“	47
Slika 67. Model pozira iz prostorne instalacije “Krošnja“	48
Slika 68. Model kao dio prostorne instalacije “Otkucaji srca“	49
Slika 69. Model iza prostorne instalacije “Planina“	50
Slika 70. Model između podnih skulptura	51
Slika 71. Model pozira ispred podne instalacije	52
Slika 72. Prikaz scenografije u vanjskom prostoru	53
Slika 73. Povećani prikaz prostorne instalacije	53
Slika 74. Viseći elementi prostorne instalacije “Svijet oko nas“	54
Slika 75. Prikaz scenografije iz drugog ugla	55
Slika 76. Prikaz podnih skulptura	56
Slika 77. Model iza prostorne instalacije “Svijet oko nas“	56
Slika 78. Model kao dio prostorne instalacije “Svijet oko nas“	57
Slika 79. Prikaz kretnje model oko prostornih instalacija (br. 1)	58
Slika 80. Prikaz kretnje model oko prostornih instalacija (br. 2)	58

Sadržaj

1. Uvod.....	1
2. Teorijski dio.....	4
2.1. Scenografija na modnim revijama	4
2.1.1. Povijest uvođenja scenografije u modnim revijama.....	5
2.1.2. Uloga scenografije.....	7
2.1.3. Elementi scenografije	7
2.1.4. Suradnja konceptualnih umjetnika s dizajnerima.....	7
2.3. Likovni izričaj Joan Miróa	10
2.3.1. Umjetnički dvojac u stvaranju jednostavnog jezika oblika.....	13
2.3.2. Umjetnik kao scenograf i kostimograf	14
3. Eksperimentalni dio	18
3.1. Opis i koncept same kolekcije.....	18
3.2. Inspiracija za vizualni stil.....	19
3.3. 3D oblici, opis scenografske tehnike (opis prostorne instalacije).....	23
3.4. Vizualni stil i prostor.....	33
3.5. Kreativni naslov događaja.....	33
3.6. Mizanscena.....	34
4. Rezultati rada	37
4.1. Opis izrade instalacija	37
4.2. Završna scenografija	39
5. Zaključak	59
6. Literatura.....	61
7. Popis preuzetih slika	62
8. Popis tablica.....	65

1. Uvod

Vizualne umjetnosti su tvorevine koje možemo vidjeti, a umjetnička djela su stvorena kako bi nas potaknula na razmišljanje kroz vizualno iskustvo. „Umjetnika definira kreativna sloboda, mašta, percepcija i motivacija za stvaranje umjetničkog djela. Svaka vrsta umjetnosti je povezana s funkcijom, oblikom i sadržajem te je usmjerena na jedinstveno remek-djelo, transformacijom ili sličnostima procesa stvaranja, koji su oduvijek bili predmet umjetničkih teorija i tema.“ [1]. Karakteristike koje se vežu uz umjetnost su mediji, forma, kontekst i društveno-kulturni i tržišni utjecaj. Pomoću medija i prirodnog okruženja stvaramo bolje vizualno izražavanje i percepciju. Slika čini opis s kojim se oblikuje vizualni narativ ili priča, koju tvore filmovi, TV emisije, videozapis, predstave, performans, videoigre, crtanje i slikanje, fotografija, ples, kazalište, književnosti, skulptura i arhitektura.

Umjetnička instalacija je trodimenzionalno djelo koje posebno izrađeno za određeno mjesto i osmišljeno je da transformira percepciju prostora. Instalacije se mogu primijeniti na unutarnje i vanjske prostore, a vanjske se nazivaju javna umjetnost, *land art*. Instalacija može biti privremena ili trajna. Ovaj diplomski rad povezuje prostornu instalaciju za određeni događaj te joj pridaje još jednu ulogu kao dekora za cjelokupnu scenografiju.

Scenografija se povezuje s dizajnom pozornice, dizajn pozornice se sastoji od elemenata koji upotpunjavaju vizualni dojm i priču. Scenografija, kostimografija i rasvjeta uz likovno oblikovanje pripadaju u vizualni identitet događanja. Estetska vrijednost cijelog događaja mora se graditi na vizualnim elementima likovnosti koji moraju djelovati kao cjelina. „Kreiranje scenografije je dugotrajan proces unutar kojeg se promišlja svaki prizor zasebno s aspekta vizualnog, kao slike, zatim izvedbenog, koje materijale i tehnike upotrijebiti te koji stil odabrati, a opet prije svega scenografija treba biti funkcionalna, simbolički naznačena i u jedinstvu s ostatkom predstave. Svaki element koji se nalazi na sceni je i dio scenografije nije tu zbog dekora već nešto sugerira“. [2]. Na pozornici kazališta ništa nije ukras sve ima svoju funkciju, kao i na samim modnim revijama, te je bitno promišljati na taj način u stvaranju scenografije na modnim revijama te se svaki dizajn scenografije i dekor mora prilagoditi prostoru odnosno ne smije se izgubiti bit, treba biti prenosiva, jednostavna za sastaviti i rastaviti, sigurna s čvrstom

konstrukcijom. Scenografija ne smije prevladati odjeću odnosno biti u fokusu događaja nego popratni element.

Scenografija na modnim revijama obuhvaća odnos različitih umjetničkih izričaja koje obuhvaćaju „komunikaciju“ kao povezanost između dizajna prostora, glazbe i vizualne umjetnosti s događajem odnosno modnom revijom koja predstavlja ukupnost umjetničkog djela. Modna pista je pozornica koja može ulaziti u gledalište ili je potpuno odvojena između dijelova vanjskog prostora za sjedenje. Pista može biti jednostavna, ravna s uskim prolazom između redove stolica ili složenije postavljena. Hodajući modeli na pisti demonstriraju odjeću i dodatke tijekom modne revije prethodno određenim redoslijedom.

Modni dizajn kao umjetnost primjene dizajna i estetike na odjeću i njezine dodatke, prisutan je na pozornici, sama po sebi pozornica se smatra dio nekog scenskog prostora. Scenski prostor se sastoji od vizualne pozadine, dekora ili upečatljivog seta za prezentacijski prostor i prikaza brenda. Modna revija je kreativan način prikazivanja dizajnerske kolekcije publici, sam događaj omogućuje bolju vizualizaciju odjeće potencijalnim kupcima. Svi elementi koji čine modnu reviju poput odjeće, manekena, scenografije, rasvjete i specijalnih efekata, muzike namijenjeni su da istaknu dizajnersku kolekciju i prisutni su za stvaranje atmosfere koja predvodi dizajnersku viziju i zaokupljenost javnosti. Modna revija je događaj koji služi kao glavni oblik promocije, predstavljanje rada dizajnera, angažman publike i motivirati njihovu odluku o kupnji kako bi potaknuli prodaju. Modna revija doprinosi razvoju identiteta brenda, samoj vidljivosti na tržištu i širi poslovnu mrežu brenda. Održavanje modne revije doprinosi razvoju imidža brenda. Osim toga, događanja modnih revija omogućuju dizajnerima da se upoznaju i komuniciraju s kreativnim osobama zainteresiranim za partnerstvo i suradnju. Modna revija je prezentacija odjeće i modnih dodataka na modelima koji hodaju uživo na pisti u određenom prostoru.

Sama revija trebala bi predstavljati „zabavno“ i korisno iskustvo za producente revija, sudionike i publiku. „To je uzbudljiva i kazališna prezentacija odjeće i dodataka na živim modelima koju proizvode mnoge različite tržišne razine od dizajnera visoke mode koji predstavljaju svoje najnovije inovacije, do vrhunske potrošačke ekstravagancije koju drže društvene grupe i maloprodajne trgovine“. [3]. Odnosno odjeća koja se predstavlja može biti i konfekcijska tzv. *“ready-to-wear“* i unikatna visoka moda tzv. *“haute-couture“*. „Modne revije počele su prije više od dva stoljeća kao prikazi modela na lutkama“. [3].

Ovaj diplomski rad je poveznica s izrađenom autorskom kolekcijom prema kojoj se izradila scenografija za modnu reviju. Kolekcija je nastala na kolegiju Modni dizajn - kolekcija II, pod mentorstvom izv. prof. art. dr. sc. Jasminke Končić i asistenta mag. ing. des. text. Duje Kodžomana na diplomskom studiju Sveučilišta u Zagrebu Tekstilno-tehnološkog fakulteta na smjeru Modni dizajn u akademskoj godini 2019./2020. Konceptualna kolekcija je kreirana, krojena i sašivena od stane autora.

2. Teorijski dio

2.1. Scenografija na modnim revijama

Modni dizajn, glazba, kazalište, suvremena umjetnost i izvedbena umjetnost posljednjih godina surađuju na mnogostruke načine. „Ovaj umjetničko-kreativni timski rad ne tiče se samo komercijalne mode i potrošačkog proizvoda, već i na načine na koje se proizvod i prezentira“. Modna revija sastoji se od odjeće na modelima, glazbe, rasvjete, scenografske prezentacije čija je primarna svrha prezentacija i promocija odjeće, brenda pod određenom tematikom. [1].

Modni dizajneri svoje modne revije održavaju u prostorima namijenjenim za suvremene, kulturne i urbane sadržaje, tvornice koje mogu biti prazne, napuštene ili moderne, zatim atelje, studio, muzeji, kazalište što se tiče zatvorenog prostora, također postoje događaji na otvorenom prostoru. „Iz modne perspektive, materijalne, društvene i političke dimenzije urbanog područja pružaju poticaj dizajnerima i njihovoj kreativnoj snazi. Kulturne i estetske vrijednosti gradova stalno se prisvajaju za privremeni modni nastup i izlaganje“. [4]. Kreativni producent revije je pojedinac ili tvrtka koja je angažirana da spoji sve elemente modne revije zajedno, predvođeni viziju dizajnera u trodimenzionalni događaj. To se odnosi na dizajn i konstrukciju seta. Pozornica modne revije prvenstveno se sastoji od scenskog prostora, uključujući pistu, pozadinu i prostor iza pozornice. S obzirom na ugradnju scenske opreme te oblik i veličinu gledališta, oblik, mjesto i veličina pozornice izložbenog prostora bit će različita. Oni su sveobuhvatan koncept, a ne samostalan koncept. „Pozornicu modne revije možemo podijeliti na kružnu pozornicu, izbočenu pozornicu i promjenjivu pozornicu. Revija jasno pokazuje dizajnersku kreativnu karijeru i dizajnerske namjere. To znači da modna revija više nije mjesto za promociju odjevnih proizvoda, već opća umjetnost“. [5].

Iako je modna revija ključna za funkcioniranje modne industrije, postala je i kulturna ikona sama po sebi, što uključuje razne načine promoviranja poput kampanja ili putem medija.

Malo je pažnje posvećeno tome kako su moda i prostor njezine prezentacije bili u međusobnoj interakciji, kako su transformirali modnu industriju i zauzvrat, kako su ih transformirali modni pristupi, performans, prostorna umjetnost i prostorni dizajn, film i digitalni mediji. Adam Geczy i Vick i Karaminasova u knjizi „*Fashion Installation*“, gledaju na modnu reviju kao na oblik instalacije i performansa u kojem se moda i

umjetnost spajaju. Geczy i Karaminas artikuliraju instalaciju u kontekstu modnog prikaza, kao „antipristup“ prostornom testiranju "materijalnih i nematerijalnih pristupa". Oni također promatraju modni prostor kroz taksonomiju¹ koja uključuje zatvorene, otvorene i mirne prostore. U knjizi autori analiziraju modni prostor na reviji brenda Gucci jesen/zima 2018./19. gdje se publika prenosi u drugi svijet, jedan od strašnijih poput horora, prikazano na slici 1. Manekenke su nosile odsječene glave i hodale između pokrivenih operacijskih stolova, a prostor oblikovan poput bolnice sa sjedalicama u stilu čekaonice s popločenim stropom i reflektorima te "bolničkim bojama", odnosno zelena i plava. Medicinska tematika prostora povezana je s radom dizajnera, „čin rezanja, spajanja i rekonstrukcije materijala i tkanina kako bi se stvorila nova osobnost i identitet s njima“. [6]. Pa tako se i zvuk povezuje sa zvukom monitora koji bilježi otkucaje srca.



Slika 1. Scenografija za modnu reviju Gucci, jesen/zima 2018. [2.1.]

Scenografski modni dizajn karakterizira spoj različitih područja modernog dizajna s umjetničkim i kreativnim konceptima. Koriste se spoj arhitekture i dizajna interijera, filma, kazališta, instalacijske umjetnosti, performansa konceptualno prožeta s koreografijom i u dinamičnim prostorima.

2.1.1. Povijest uvođenja scenografije u modnim revijama

U kasnim 1800-ima i ranim 1900-ima, dizajneri su plaćali žene da nose njihove dizajne na šetališta oko trkaćih staza na hipodromu, kako bi bile primijećene te fotografirane i izvještene od strane medija. U ovom slučaju lokacija vanjskog prostora tijekom samih događaja pomogla je u predstavljanju određenih komada odjeće.

¹ Taksonomija je “znanstvena disciplina koja na temelju sličnosti i razlika taksonomske jedinice kategorizira i razvrstava u skupine.“ (URL: https://data.gov.hr/pojmovnik#letter_t , Pristupljeno: 20.3.2022.)

Na prijelazu u 20. stoljeću modni dizajneri su organizirali privatne, neformalne revije za svoje klijente, modeli su ležerno šetali dok su kupci pili čaj i grickali kanapee u njihovim salonima ili kućama. Međutim, od 1908. do 1910. modne revije ili "modne parade" postale su sve popularniji događaji. Ove prve revije u salonima trajale su čak tri sata, a često su se ponavljale svaki dan tijekom nekoliko tjedana [7].

Na slici 2. prikazan je isječak iz filma „*Modeschau im Zoo*“, prevedeno na hrvatskom jeziku „*Modna revija u ZOO*“, u kojem je prezentirana modna revija dizajnera Christoph Drecolle iz 1915. godine u Njemačkoj, za dobrobit doma za slijepe žrtve rata. Odabrani scenografski prostor je soba u kojoj nekoliko dama pokazuje odjeću i šešire. U sobi je namještaj u kojoj jednu od glavnih uloga ima stolica na kojoj žene odlažu odjeću i sjede. Namještaj je direktno povezan s tadašnjim razdobljem.



Slika 2. Scenografija na modnoj reviji, 1915. [2.2.]

Na slici 3. prikazana je modna revija iz 1928. godine, gdje su predstavljene dnevne i večernje haljine dizajnerice Kitty Gordon. Scenografski pristup je poput kazališnog s pozlaćenim zastorima iza kojih se nalazi zid s uzorkom Art Deco-a, sa stropa visi zvijezda, s jedne strane se nalazi vaza s cvijećem, manekenke se spuštaju stepenicama. Kao dio scenografije tu su i svirači, koji upotpunjuju vizualni dojam.

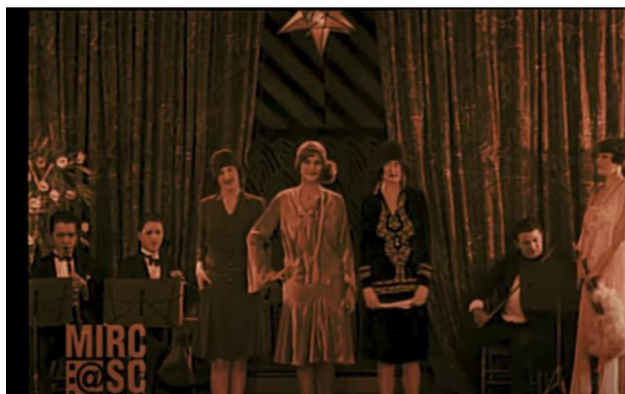

Slika 3. Scenografija na modnoj reviji, 1928. [2.3.]

2.1.2. Uloga scenografije

Scenografi imaju težak zadatak, ne samo da moraju transformirati prostor u nešto impresivno i lijepo, nego moraju osigurati da je funkcionalno za svrhu kojoj služi. „Scenografske komponente čine i materijalni artefakti koji doprinose dramatičnom djelovanju“. [1]. Scenografija je vizualna umjetnost, prostorno zamišljena da stvori određenu atmosferu. Glava uloga scenografije je približiti priču, misao izvedbe s popratnim elementima na pozornici. Doslovni prijevod starogrčke složenice „*scenografein*“ znači opis onoga što je na pozornici [8]. Scenografija ili scenski prostor je pozadina priče s opremljenim prostorom. Scenografija publici treba otkriti svoje značenje gledajući cjelokupnu scensku sliku.

2.1.3. Elementi scenografije

Scenografija na modnoj reviji upotpunjuje atmosferu prostora i odjeće kroz priču. S raznim elementima kroz oblik, materijal i boju pruža gledatelju jasniju ideju. Elementi scenografije obuhvaćaju sve ono što se može nalaziti iznad, ispod i oko pozornice. Elementi mogu biti pokretni, korišteni u trenutku, premješteni. Za ideju scenografije koriste se oblikovani elementi iz raznih područja likovne umjetnosti izražene na plohu ili u prostoru. Elementi mogu biti povezani s ostalim područjima likovne umjetnosti poput filma, urbanizma, fotografije, primijenjene umjetnosti i slično. Scenografija je građena od osnovnih likovnih elementa: linije, točke, boje, volumena, prostora i plohe. Svaki element ima određeno značenje u „priči“. Scenograf je stvaralac novih tehnika, koncepta s neobičnim ili neuobičajenim materijalima [9].

2.1.4. Suradnja konceptualnih umjetnika s dizajnerima

Scenograf kroz umjetnost i pripovijedanje treba stvoriti povezanost s odjećom koja se predstavlja tzv. „sezonskom modom“ koja treba potaknuti brzu i prolaznu emociju na publiku kako ističu u magazinu „*Art Style*“. Modnu reviju čine odjeća, modeli, publika i lokacija. Publika je ta koja također sudjeluje u daljnjoj promociji, jer se odmah može reproducirati sadržaj uživo, objaviti na raznim društvenim platformama i na internetskim prostorima.

Modni scenografski događaji privlače više pažnje, interesa koliko i sama dizajnerska sezonska kolekcija. U nastavku će se spomenuti neke od najupečatljivijih scenografija konceptualnih umjetnika u suradnji s dizajnerima.

„Izravne i uspješne suradnje u modnoj industriji s poznatim suvremenim umjetnicima već desetljećima su u stalnom porastu.“ [1]. Modna kuća Louis Vuitton za proljeće/ljeto 2013. godine na čelu s kreativnim direktorom Marc Jacobsom, surađivala je s konceptualnim umjetnikom Danielom Burenom, koji je poznat po slikanju okomitih pruga na raznim javnim mjestima. Najznačajniji je po instalaciji stupova ispred dvorišta Palais-Royala u Parizu, prikazano na slici 4. Umjetniku je dana potpuna kreativna sloboda u kreiranju koncepta i dizajna. Pod pozornice bio je sastavljen od ploče s velikim bijelim i žutim uzorkom šahovnice inače umjetnikov prepoznatljiv dizajn koji se također može pronaći u samoj kolekciji inspiriranoj 60-ima. Na pozornici su bile smještene četiri pokretne stepenice koje su služile kao prijevozno sredstvo, koje je uparene modele prevezio od početka piste do kockastog poda, prikazano na slici 5. Suradnja modnog brenda i umjetnika proširila se i izvan piste s motivom šahovnice koji se ponovno pojavio u reklamnim kampanjama i izlozima za lansiranje kolekcije.



Slika 4. Umjetnička instalacija Les Deux Plateaux [2.4.]



Slika 5. Scenografija na modnoj reviji, Louis Vuitton proljeće/ljeto 2013. [2.5.]

Dries van Noten je belgijski modni dizajner, 2012. godine predstavljao je svoju mušku kolekciju za jesen/zimu, za vrijeme modne revije dva nizozemska umjetnika Gijs Frieling i Job Wouters (Letman) sa svojim asistentima oslikavali su veliki zid uz pistu te tako stvarali scenografiju pred očima publike. Optičko-dekorativna ornamentalna pozadina, odnosno ilustracija koja se oslikavala nalazila se na odjeći, šareni print bio je prisutan na kaputima, košulji, hlačama i ogrtačima, tzv. "blejzerima", prikazano na slici 6.



Slika 6. Modna revija Dries van Noten, jesen/zima 2012. [2.6.]

Umjetnica Rachel Feinstein, kiparica izradila je scenografiju "dvorac u ruševini" Marie Antoinette, za modnu reviju Marc Jacobs, jesen/zima 2012. Veliki krajolik od građevinskog papira s fontanom na sredini piste, poslužio je kao elegantna pozadina za Jacobsovu kolekciju. Suptilno plavo osvjetljenje osvijetlilo je bijeli set, koji je bio bogat teksturom i dubinom. Vijugava staza piste, lukovi, prikazani su na slici 7. i 8.



Slika 7. Scenografija Rachel Feinstein za modnu reviju Marc Jacobsa, jesen/zima 2012. [2.7.]



Slika 8. Povećani prikaz scenografije [2.8.]

Pomoću scenografije diktira se modna revija, tako da manekeni koriste elemente scenografije, pa tako na reviji Thom Browne-a za mušku kolekciju jesen/zima 2016. dva manekena otkrivaju pozlaćene okvire, luster i dvije stolice koji su bili pokriveni bijelim plaktama. Inspiracija umjetnika odmah se može poistovjetiti sa slikom "The meaning of night" slikara René Magritte-a, s temom nostalgije i sjećanje na stvari iz prošlosti,

prikazano na slici 9. Manekeni su kružili oko okvira te stajali s obje strane okvira te stvarali efekt zrcala te suočavanja s prošlošću. Prostorni efekti, rasvjeta i položaj manekena s pokrivenim licima stvara se dojam misterioznosti, prikazano na slici. 10.



Slika 9. Scenografija za modnu reviju Thom Browne-a, jesen/zima 2016. [2.9.]



Slika 10. Scenografski element za modnu reviju Thom Browne, 2016. [2.10.]

2.3. Likovni izričaj Joan Miróa

Joan Miró je umjetnik poznat po razigranim umjetničkim vizijama u širokom spektru medija poput slikarstva, skulptura, keramike, grafike, ilustracije, tekstila, vitraja, kostimografije i kazališne scenografije.

Njegovi prepoznatljivi slikovni znakovi, biomorfni oblici², geometrijski oblici te apstrahirani i poluapstraktni objekti dio su njegovog originalnog opusa u više medija od keramike i gravura (graviranja) do velikih brončanih instalacija. Za razumijevanje njihove umjetnosti potrebno je prepoznati i naučiti interpretirati njegov svijet ikona i simbola u kojem se najčešće pojavljuju kosa, oči, stopala, zvijezde i planeti, ptice, ljestve i ostalo koji također imaju poseban odnos s bojom.

Zanimao se za automatizam, koristio se simbolima, inspirirao se svojim snovima i vizijama u razdoblju 1940-ih, njegova tematika bila je povezana s kozmičkim svijetom, odnosom zemlje i neba. Njegovi likovni elementi smješteni su u slobodnoj kompoziciji te se često ponavljaju s prethodnih slika, a i često se koristio metodom prolijevanja i prskanja boje na slikama. Želio je biti što bliže boji te se bolje povezati s papirom pa je i boju nanosi izravno prstima, za slobodnije i dinamičnije stvaranje radova. Bijela pozadina također je karakteristična za Miróova slikovna dijela, slike su pročišćenije te tako odaje dojam slobode, zaigranosti formi. Njegove skulpture također imaju istu tendenciju prema

² Dok su geometrijski oblici dobro definirani, biomorfni ili organski oblici su upravo suprotno. Definira ih zavojnica, polukružna linija, ameba, sličan organski ili slobodni oblik.
(URL: <https://www.thoughtco.com/definition-of-shape-in-art-182463>, Pristupljeno: 14.4.2022)

nadrealizmu kao i slikarska dijela. Miró je razvio dvije vrste skulptura, jedne su sastavljene od materijala nađenih u prirodi (kamenčići, komadi stabla i korijenje drveća) i iz svakodnevnog života (vilice, vješalice, ventil, namještaj, alati iz ljevaonice, cipele, drvene kutije). Skulpture organski oblika proizlazile su iz prirodnog okruženja.

„*Neka se moje skulpture pomiješaju s elementima prirode, drveća, stijena, korijena, planina, biljaka, cvijeća.*“ – Joan Miró [10].

Također je izrađivao figure velikih volumena sa zaobljenim senzualnim oblicima koje podsjećaju na njegove slikane figure, prikazano na slici 11. i 12. Skulpture je najčešće lijevao u bronci koje je ponekad bojava u primarne jarke boje – crvena, žuta i plava boja. Njegovi radovi nisu unaprijed planirani, oni su se izmjenjivali i dodavali u toku izvođenja kreativnog procesa. Spajao je kontrastne oblike, postavljao je nešto čvrsto i teško uz nešto tanko i krhko ili hrapavo pored glatke teksture, prikazano na slici 13.



Slika 11. Mjesečeva ptica (Oiseau lunaire), The Lunar Bird, 1944., Centar skulptura Nasher muzej, Dallas u Teksasu [2.11.]



Slika 12. Žena i ptica (Dona i Ocell), 1982., Park Joan Miró, Barcelona [2.12.]



Slika 13. Gimnastičarka, 1977., Fundacija Joan Miró, Barcelona [2.13.]

Ranih 1960-ih godina do početka 1980-ih, tematika kojom se bavio je majčinstvo i stvaranje života, figura, ptice kroz simboličke prikaze. “Žena je i dalje 'žena', kao što je slučaj s 'pticama' ili 'zvijezdama', ali vizualna koncepcija žene se stalno mijenja, a i ptice - uvijek je drugačija. Vrlo je ograničeno: 'žena – ptice – zvijezde – mjesec – figura, itd.', ali svaki put je drugačije.”- izjavio je Joan Miró Rolandu Penroseu u *Theatre of Dreams*, filmu redatelja Roberta Lougha snimljenom u studiju Sert 1978. godine. Navedeni motivi su se ponavljali u njegovom radu, promatranjem prirode i svakodnevnih stvari. “Miró je često koristio isti predmet, pripisujući mu razne funkcije u različitim skulpturama.” [10]. Na primjer vile kao ponavljajući objekt, ne podrazumijeva formalno ponavljanje, nego se ironično ponavlja kao novi atribut. U jednom djelu predmet može biti ruka figure, a u sljedećeg njegova glava ili šešir.

Motiv žene obrađen je u različitim oblicima, „ženski spol ne simbolizira samo erotiku nego i majčinu utrobu, iskonski instinkt i podrijetlo svih svemira, povezujući se tako s njegovim sazviježdem i svim ostalim stvorenjima iz njegove mašte.“ [11] .

Njegova umjetnička dijela poprimaju raznolikost oblika i vizualnih koncepcija te je tako stvarao različite vizualne izričaje.

Njegov smisao za humor, cinizam, kritiku i veličanje, idealiziranje žene, svođenje elemenata slike na govor znakovima i bojom, unosi nemir i pokreće pitanja u promatraču. Na slikama 14. i 15. prikazane su skulpture, izrada i skica “Žena koja sjedi s djetetom” te “Gospodin, gospođa“, koja pokazuje njegovo umjetnikovo poigravanje s dihotomijama³, znakovima i simbolima [12].

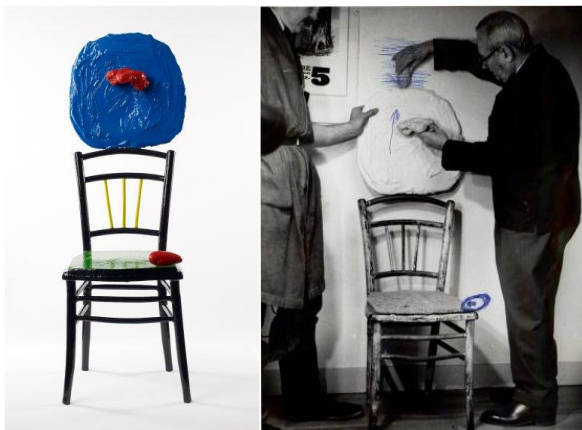

Slika 14. Žena koja sjedi s djetetom, 1967. [2.14.]



Slika 15. Gospodin, gospođa, 1969. [2.15.]

Veliki formati neobičnih slika te izražajnih skulptura promatraču daju osjeća galaktičkog, neotkrivenog i mističnog prostora. Izrađivao je velike skulpture kako bi se ljudi izravno mogli povezati s dijelom. Skulptura “Par ljubavnika koji igraju s cvjetovima badema“ (1976.) smještena je ispred modernih visokih zgrada u poslovnom kvartu/četvrti La Défense u Parizu, prikazano na slici 16. Dvije velike figure ističu se u snažnom kontrastu s metalnim i staklenim zgradama oko njih, ne samo zbog boja, nego i apstraktnog oblika. Zgrade daju tu čvrstinu, krutost dok se skulptura u cijelosti čini razigrana i interaktivna, odaje slobodu i jednostavnost te prirodnost koja se suprotstavlja okolišu u kojem se nalaze.

³ Podjela na dvoje (URL: <https://www.enciklopedija.hr/natuknica.aspx?ID=15068>, Pristupljeno: 14.4.2022.)



Slika 16. Par ljubavnika koji igraju s cvjetovima badema, 1976. [2.16.]

2.3.1. Umjetnički dvojac u stvaranju jednostavnog jezika oblika

Joan Miró i Alexander Calder su umjetnici koju su dijelili sličan umjetnički izričaj i viziju u istraživanju i izražavanju svoje nutrine.

„Pa, arheolog će vam reći da ima malo Miróa u Calderu i malo Caldera u Miróu.“
— Alexander Calder [13].

Calder je koristio materijale poput žica i metala koje je pretvarao u geometrijske oblike koji reagiraju na vjetar ili lebde u zraku [14]. Calder je spajao svoje „ikonične skulpturalne arhetipove stabilnog i mobilnog u jedinstveno“ [10], djela su bila uravnotežena u prepoznatljivoj njegovoj paleti boja, a to su crna, bijela i crvena boja. Na slici 17. prikazana je Calderova skulptura sa „stabilom od stožastog, praznog oblika, a njegova crna vanjska strana otkriva bogatu unutrašnjost, obojena u crvenu boju. Na vrhu šiljastog zenita stošca nalazi se mobilni dio – crvena vodoravna šipka koja balansira velike bijele biomorfne diskove s obje strane putem osjetljivih žičanih šipki.“ [14].



Slika 17. Conique noir, 1973. [2.17.]

Povezanost Calderovog mobila “*Mobile au plomb*” (1931.) prikazanog na slici 18. s Miróovom slike “*Rađanje svijeta*” prikazane na slici 19., je vidljiva po samim geometrijskim oblicima, bijeli i crveni krug, crna linija i trokut. Svaki element na mobilu povezan je sa žicom koja je učvršćena na bazi piramide.

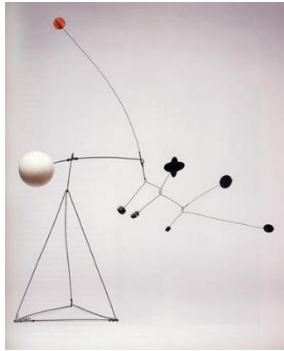

Slika 18. Mobile au plomb, Alexander Calder, 1931.
[2.18.]



Slika 19. Radanje svijeta, Joan Miró, 1925. [2.19.]

2.3.2. Umjetnik kao scenograf i kostimograf

Joan Miró surađivao je s umjetnikom Max Ernstom za balet *“Romeo i Julije“*, 1926. godine za baletnu kompaniju *“Ballets Russes“* koju je osnovao Sergej Djagiljev. Djagiljev koncept bio je ispričati nadrealističku verziju o Romeu i Juliji „u kojoj ljubavnici bježe, napuštajući pozornicu avionom u kožnim kaputima i zračnim kapama, zajedno s naočalama.“ [15]. S. Djagiljevu su trebali setovi i kostimi koji bi odražavali isti duh razigranog eksperimentiranja, odbacio je dizajn scenografa Christopher Wooda i pozvao je Joan Miróa i Maxa Ernsta da se pridruže. Miró i Ernst držali su se neformalnosti tematike te odlučili se da sama pozornica bude što jednostavnija. „Ernst je oslikao zavjese koje predstavljaju dan i noć, a Miró oslikao prednju tkaninu, jarko bojanu. Za prvu scenu, smještenu u studiju za probe, Miró je uveo neočekivane predmete poput vješalica za kapute, par paravana, baletne šipke i držača za ručnike i ružičaste kućni ogrtač na središnjem dijelu pozornice zajedno sa sjajnom zvijezdom koja je osvjetljavala tamu“, prikazano na slici 20. Pozadinu pozornice Miró je tretirao poput lista papira ili platna u koji su se mogli staviti razni kolažirani elementi, a na slici 21. prikazana je pozornice s glumcima u toku predstave. Publika nije dobro reagirala na umjetnikove elemente te su predstave popraćene skandalima i neredom, kao što je i bilo u planu Djagiljeva.

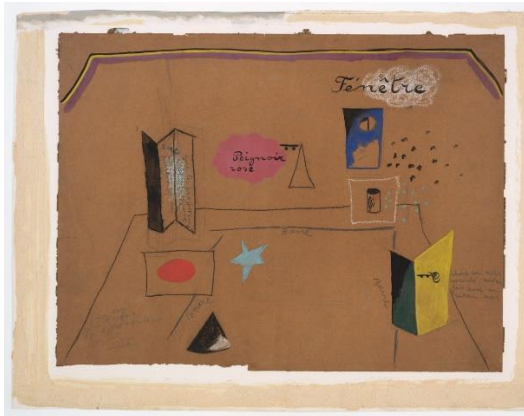

Slika 20. Romeo i Julija: dizajn scene: (pozornica sa šarenim geometrijskim oblicima)- s oznakama "prozor" i "ružičasti kućni ogrtač" [2.20.]



Slika 21. Izgled pozornice [2.21.]

Kostimi koje su Ernst i Miró dizajnirali bili su jednako eksperimentalni, likovi su bili odjeveni u šarenu, udobnu odjeću sobe za probe, a ne u bilo koji raskošan ili ukrašen kostim, čineći oštar prekid s baletnom konvencijom. Na slikama 22., 23., 24. i 25. prikazane su Miróve skice dizajna kostima za predstavu, uključujući kostim za Tamaru Karsavinu (Julija) u glavnoj ulozi te sporedne uloge plesača i plesačica. Skica za dizajn namještaja, scenografije prikazana je na slici 26., označava vodoravni stup koji je oslonjen na postolje na kojem baletani plešu. Svi ovi dizajni nalaze se u Harvard Theatre Collection u repozitoriju knjižnice Houghton. Kako bi dodatno pridodali nadrealističkoj temi, zamislili su Romea i Juliju kako lete zajedno u avionu kao završnu scenu, odijevajući ih u zrakoplovne kape i kožne kapute.



Slika 22. Skica kostima za Juliju, 1926. [2.22.]



Slika 23. Skica muškarca u šeširu, s jednom rukom prekrivenom na prsima [2.23.]

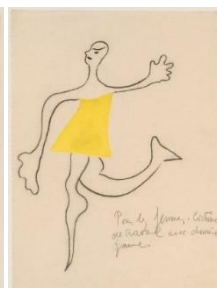

Slika 24. Skica plesačice u žutom kostimu [2.24.]

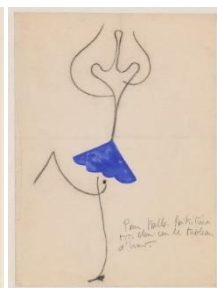

Slika 25. Skica kostima za plesačicu [2.25.]

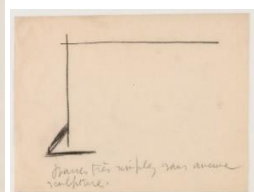

Slika 26. Skica za dizajn scenografije, vodoravnog stupa oslonjenog na postolje [2.26.]

Miró nastavlja dizajnirati nove kostime za nadolazeće predstave. Odnosno 1932. godine za balet "Jeux d'Enfants" (Children's Games). „Razvio je tradicionalnu temu noćnog života igračke koje se kreću i rastavljaju i svojom bukom probude djevojčicu tako da se ona integrira u svoj iracionalni svijet“. Miró je zastor, scenografiju i kostime u potpunosti prilagodio koreografiji.

„Miró je dizajnirao sve kostime i scenografije, kao i oslikao prednju zavjesu, rekviziti i niz slika za ukrašavanje pozornice. Njegovi su dizajni ovoga puta više usklađeni s njegovim slikarskim stilom sa zaštitnim znakom španjolskih zemljanih boja i divljim, izražajnim crtama boja. Jedan od njegovih najslavnijih kostima bio je *“Spinning Top“* s podebljanim, okružujućim trakama intenzivne boje kako bi se poboljšalo spiralno kretanje lika.“ [16]. Odnos boje kostima koreografija dobiva na važnosti, na slici 27. prikazana je skica kostima. Miró odijeva plesače u uske tunike i visoko stilizirane trikoe, ukrašene mrljama čistih boja i vrlo jednostavnih motiva, polukrugovi, kostima je prikazan na slici 28. koji se čuva u *Victoria and Albert muzeju* u Londonu koji je jedan on najvećih muzeja primijenjene umjetnosti na svijetu, a na slici 29. prikazan je opis kostima s izabranim materijalom.



Slika 27. Skica kostima za balet Jeux d'Enfants [2.27.]



Slika 28. Kostim za *“Spinning Top“* u baletu Jeux d'Enfants, 1932., London [2.28.]

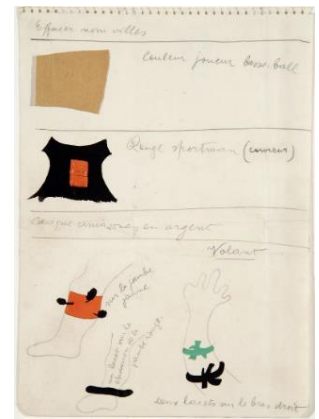

Slika 29. Opis kostima za balet Jeux d'Enfants [2.29.]

Zavjesa je predstavljala veliko platno s crnim potezima na bijeloj podlozi i odvojenim mrljama čiste boje: zelene, crvene, žute i ljubičaste. Set je bio još jednostavniji: dva velika crno-bijela geometrijska motiva na sivoj podlozi, upotpunjena pokretnim pločama, ovisno o scenama, model je prikazan na slici 30., a konačna scenografija na slici 31.



Slika 30. Joan Miróov model scenografije za balet Jeux d'Enfants, 1932. [2.30.]

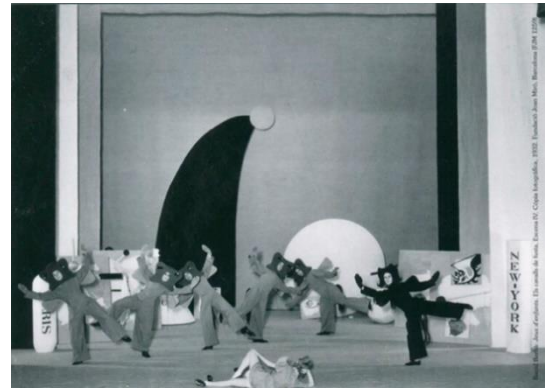

Slika 31. Prikaz scenografije za balet [2.31.]



Slika 32. Prikaz kostima u pokretu [2.32.]



Slika 33. Prikaz skladnost kostima i scenografije [2.33.]

„Kroz rad s baletom, Miró je uspio proširiti svoj umjetnički jezik u iznenađujuće i neočekivane smjerove, dopuštajući mu da se proširi na promišljanje prostora, pokreta i energije. Pa tako na slici 32. vidimo da su kostimi funkcionalni i ne ometaju pokrete tijela u plesu te upotpunjuju scenografski set, slika 33. Miróovo kazališno dizajnersko djelo imalo je dubok utjecaj na njegovu kasniju umjetnost, s upečatljivim figurativnim oblicima u zasljepljujuće jarkim bojama koje lebde u prostoru, hvatajući isto uzbuđenje i energiju plesača uhvaćenih usred pokreta na pozornici.“ [16].

3. Eksperimentalni dio

U eksperimentalnom dijelu rada naznačena je inspiracija za scenografski pristup u kreiranju prostorne instalacije za autorsku modnu reviju. Definirana je povezanost prostorne instalacije s inspiracijom kolekcije te ukratko opisan koncept same kolekcije, vizualni stil scenografije, kao što je odabran prostor. Naveden je sinopsis za prostor i kretanje modela. Prikazane su skice prostorne instalacije kao i smještaj u prostoru. Definirana je paleta boja i materijala za prikaz izvedbe instalacije kroz skice s opisanim tehničkim dijelovima. Odgovoreno je na pitanja Tko?, Što?, Gdje?, Kako?, Zašto?

3.1. Opis i koncept same kolekcije

Kolekcija za koju je izrađena scenografija nastala je za vrijeme autorovog studiranja na prethodno diplomiranom fakultetu. Izrađeno je pet odjevnih kombinacija, a pojedini odjevni predmeti prikazani su na slici 34.



Slika 34. Prikaz odjevnih predmeta iz autorske kolekcije

Ženska kolekcija *“The colors of Miró“* sportskog je karaktera te sadrži trenirke, maxi haljine, polo majice, duge i kratke jakne, kabanice, te hlače. U kolekciji se pojavljuju voodootporni materijal poput sušakavca i kabanicu, pletivo-felpina, upijajući

sportski materijal za dres, kao dodaci upotrijebljeni su renderi, elastične trake i stoperi, kose satenske trake koji daju volumen kolekciji.

Kolekcija govori o stvaralaštvu umjetnika Joan Miróa i o pojmu color-blockinga povezanog s raspoznavanjem boja kod daltonista. Oblike koje u svojim slikama koristi Miró su pojednostavljeni i distorzirani, te se takvi oblici dovode u krojne dijelove. U kolekciji je vidljiva razrada krojne slike gdje se maksimizira prednji dio i pomiče se bočni ili unutarnji šav u odnosu na stražnji i obratno, kao i rameni. Miróovo uokvirivanje oblika na slikama postaje lajtmotiv u konstrukciji te je za to korištena paspul traka koja odvaja, uokviruje određene krojne dijelove.

Uloga boja u njegovim crtežima je bitan moment, koristio je vedru paletu boja, pa se tako u kolekciji javljaju primarne boje te bijela. Pojam color blocking javlja se na cijelom outfitu koji prikazuje odnos boja na pojedinim slikarskim djelima Miróa. Jedan od elemenata koji se javlja u kolekciji je promjena boja podstave na jaknama i hlačama koji stvara odnose boja, color blocking. Daltonizam u ovoj kolekciji je važan te se kroz kolekciju želi potaknuti misao na osobe s tom poteškoćom koji utječe na kvalitetu života, gdje čovjek ne može doživjeti jednu boju iz palete ili više, tj. raspoznati određene boje, pa tako ni jednu od primarnih boja koje se javljaju u kolekciji. U kolekciji se spominju vrste sljepila na boje poput protanopija gdje se ne prepoznaju boje crvenog spektra i tritanopija vezana uz ne prepoznavanje plavog spektra.

Daltonizam u kolekciji prisutan je kao print na dva različita načina, prvi je pojavljivanje natpisa jedne od vrsta daltonista, bojama kako ih on vidi u jednom od loga poznatog modnog brenda povezanog s bojama. Sam logotip koji prati razinu asocijacije kolekcije "UNITED COLOUR OF MIRÓ (UCOM)" i kao jedan od naziva Miróovog slikarskog djela prikazan je u bojama od druge vrste daltonista. Print prati poziciju rezova, odnosno krojnih dijelova na modelu, pri čemu print postaje linija šava i prati likovnu kompozicijsku vrijednost.

3.2. Inspiracija za vizualni stil

Početna inspiracija za stvaranje vizualnog stila su viseći apstraktni elementi, kolažirani prikaz s primjerima koji približno opisuju željeni vizualni stil prikazani na slikama 35., te popratni podni segmenti. Elementi koji opisuju željeni vizualni stil su spoj simbola koji se pojavljuju na 2D i 3D prikazima umjetničkih radova Joan Miróa s

pojmom mobila odnosno viseći dijelovi. Simboli koji se pojavljuju u umjetničkim radovima J. Miróa navedeni su u teorijskom dijelu.

Koncept prostorne instalacije je simbolički spoj života i djela Joan Miróa u kombinaciji s dječjom jednostavnošću i primarnih boja s krajnjim povezivanjem elemenata u mobilne skulpture. Krajnje umjetničko djelo stvara jedinstven doživljaj u kojem simboli sadrže kolektivno značenje i vežu se za umjetnika Joan Miróa u kojem autor želi istaknuti umjetnikovu materičnost i kroz materijal.

Ideja prostorne instalacije i cjelokupne scenografije predstavlja vizualni prikaz biografije, emocije i materičnosti poznatog umjetnika Joan Miróa. Simboličke figure i objekti nisu misaono povezani ali u cjelini i fizički jesu te zajedno čine jedno djelo, skica glavne prostorne instalacije prikazana je na slici 36. i 37. Ideja za vješanje mobilnih elemenata bila je konstrukcija koja podsjeća na stalke za odjeću. Dok je skica popratnih podnih elemenata prikazana na slici 38.

Instalacija kao i sam pojam mobila označavaju ravnotežu i pokret, njegova uloga je da upotpuni prostor i dekor, privuče pogled i pozornost te da svojim laganim kretanjem promatraču smiruje um, razbistruje um i potiče kreativnost. Odnosno čovjek bi se približio umjetnikovoj Miróovoj razigranosti i mašti odnosno ravnoteži stvarnosti i snova.



Slika 35. Inspiracija za vizualni stil [3.1.]

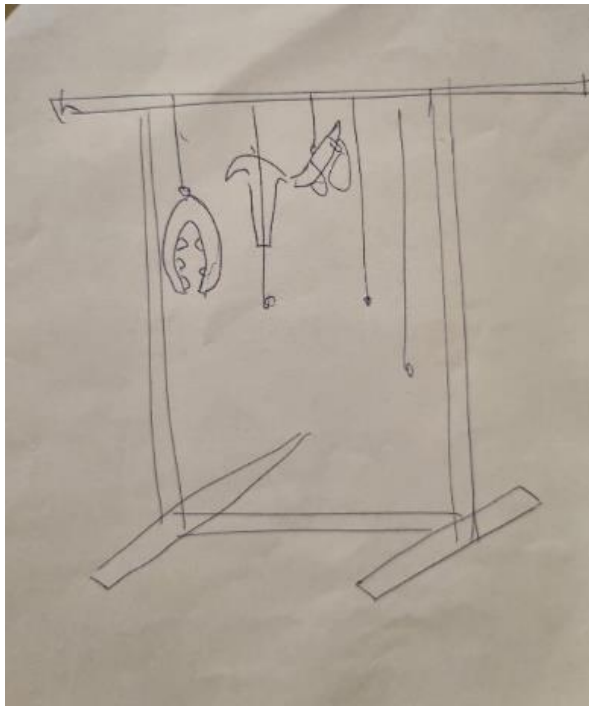

Slika 36. Skica konstrukcije glavne prostorne instalacije

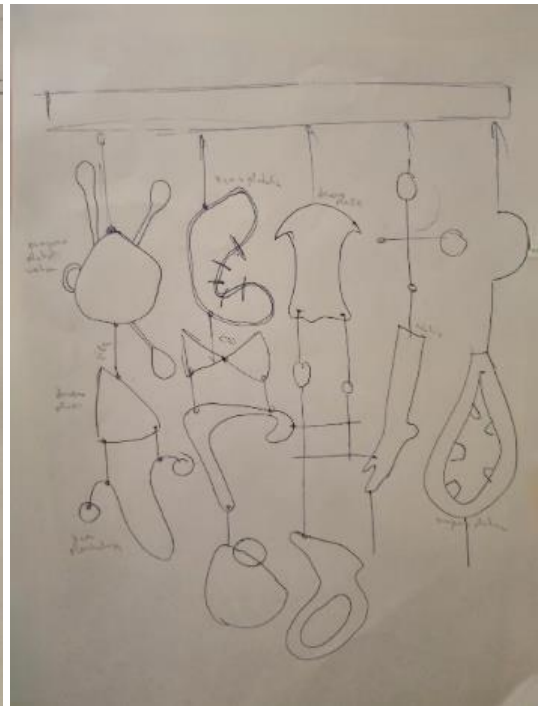

Slika 37. Skica glavne prostorne instalacije

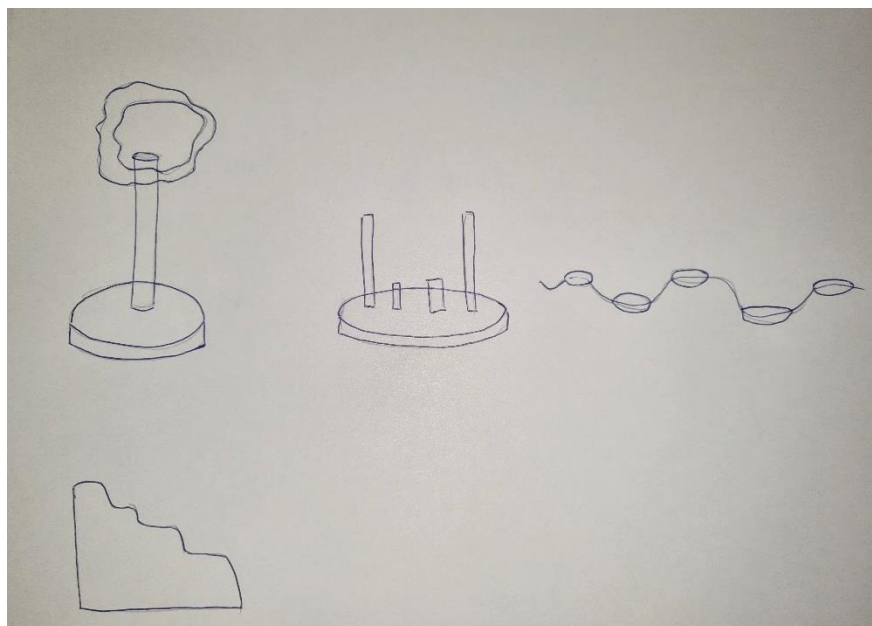

Slika 38. Skice popratnih podnih instalacija

3.3. 3D oblici, opis scenografske tehnike (opis prostorne instalacije)

Za bolju vizualizaciju i realizaciju samog projekta, prostorne instalacije izrađene su u 3D obliku u računalnom programu Blender.

Scenografija je podijeljena na pet prostornih instalacija, jedna glavna konstrukcija s elementom mobila naziva "Svijet oko nas" i četiri sporedne podne skulpture, "Ptica u miru", "Planina", "Krošnja" te "Otkucaji srca". Glavna prostorna instalacija "Svijet oko nas", prikazana na slici 39. sastoji se od konstrukcije (1.) i unutarnje glavnine (2. – 20.), konstrukcija od drvenog okvira uključuje dvije okomite letve i dvije vertikalne s donjim postoljem. U tablici 1. navedene su specifikacije prostorne instalacije. Konstrukciju je moguće rastaviti prilikom transporta.

Materijal same konstrukcije	Drvene letve
Dimenzije drvene letve	40 mm x 60 mm
Visina konstrukcije	2060 mm
Širine konstrukcije	1600 mm
Dubina konstrukcije	700 mm

Tablica 1. Specifikacija prostorne instalacije "Svijet oko nas"

Instalacija je podijeljena na dva stupca, na vertikalnoj gornjoj letvi nalaze se 5 metalnih kukica te se na svaku kukicu (2.) čija je dužina 60 mm zakačena žica (3.) promjera od 22 mm, na kojoj su zakačene figure, prikazano na slici 41. Figure su podijeljene na nekoliko kategorija koje se odnose na njegov stvaralački opus, izrađene od različitih materijala i boja te se svaka na određen način spaja. Figure su različitog volumena te su prisutne linijski istanjena masa, prošupljena masa, udubljeno-ispupčena masa, plošno istanjena masa i apsolutna masa. Viseći elementi su pomični i mogu mijenjati položaje.

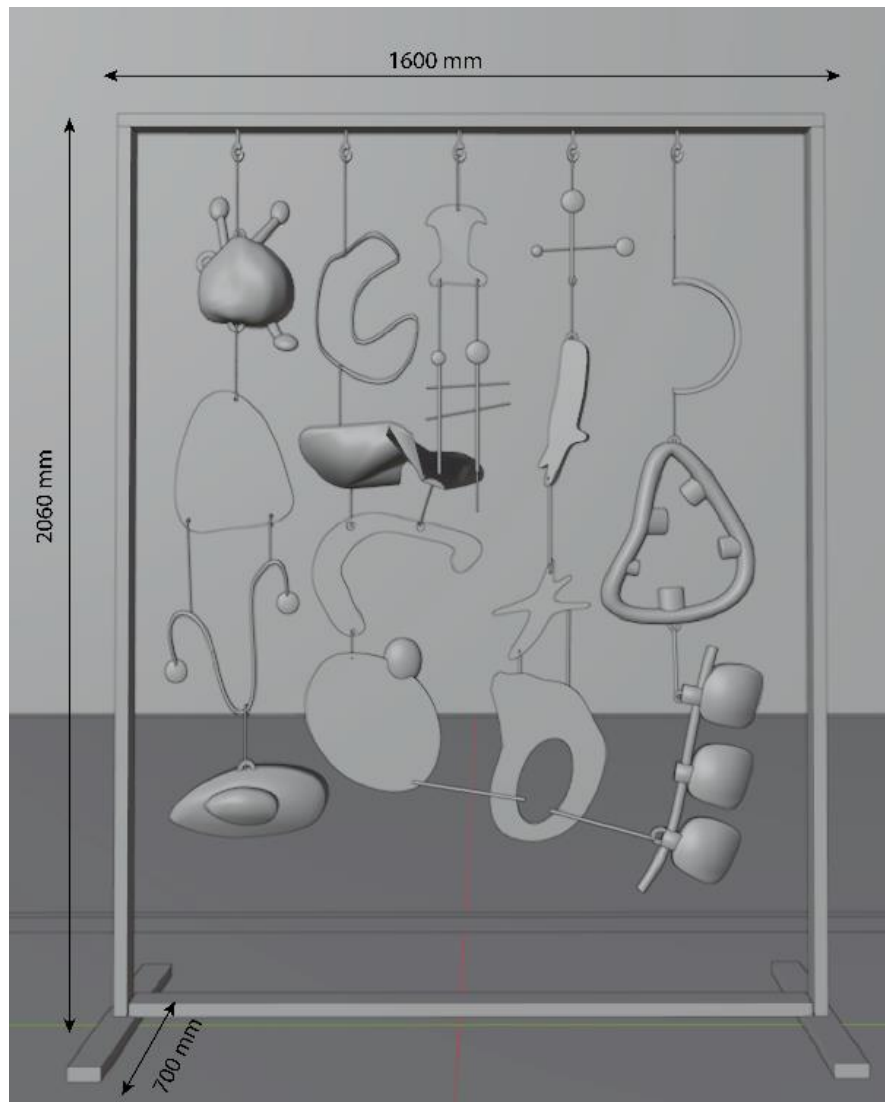

Slika 39. Tehnički prikaz instalacije "Svijet oko nas"

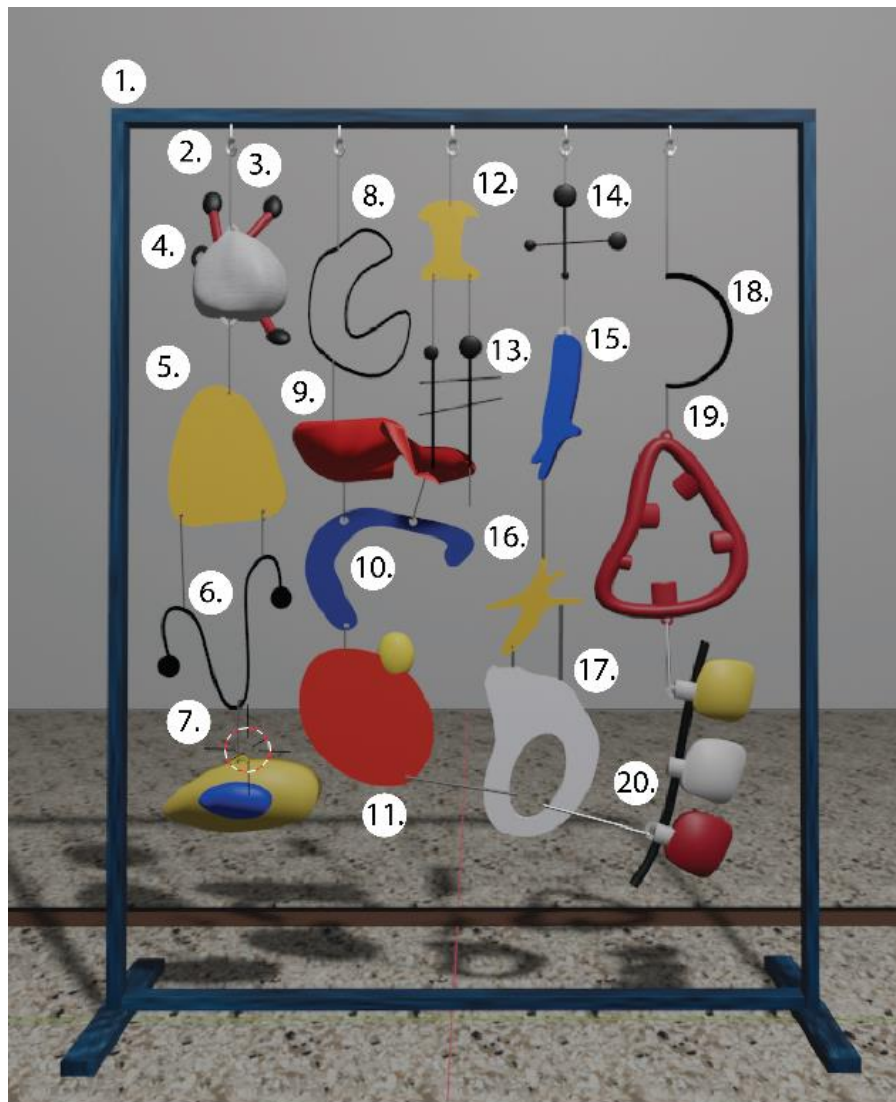

Slika 40. Elementi prostorne instalacije "Svijet oko nas"

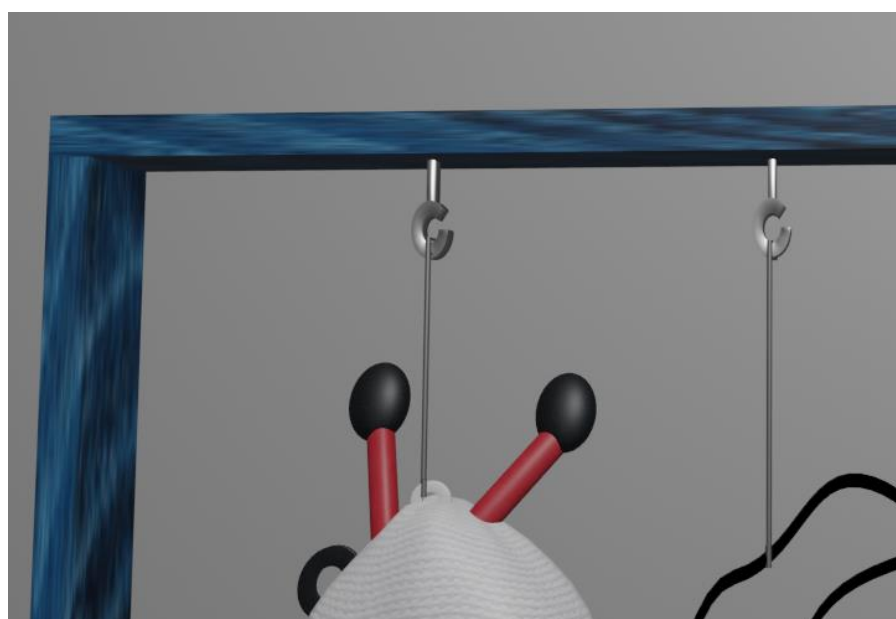

Slika 41. Povećani prikaz instalacije "Svijet oko nas"

U tablici br. 2 navedeni su elementi prostorne instalacije “Svijet oko nas“ s nazivima figura, veličinom te materijalom izrade, koje je prikazano na slici 40.

Redni br.	Figura	Materijal
1.		Drvena letva ofarbana u plavu boju
2.		Metalna kukica, dužine 70 mm
3.		Metalna žica, promjera 22 mm
4.	„maska“	Tekstilni materijal: platno za tende u bijeloj, crvenoj i crnoj boji Punjenje: poliestersko vlakno, metalna žica
5.	„tijelo“	Reciklirani karton, žute boje, dubine 5 mm
6.	„nos“	Metalna žica, uvučeni crnim bužinom 10 mm
7.	„oko“	Tekstilni materijal: platno za tende u žutoj i plavoj boji Punjenje: poliestersko vlakno
8.	„glava“	Metalna žica, uvučeni crnim bužinom 10 mm Tekstilni materijal: keper u crnoj boji Punjenje: poliestersko vlakno
9.	„ptica“	Tekstilni gumeni materijal, crvene boje, dubine 1 mm
10.	„dlaka“	Reciklirani karton, plave boje, dubine 5 mm,
11.	„sunce“	Reciklirani karton, crveno/žute boje, dubine 5 mm
12.	„tijelo“	Reciklirani karton, žute boje, dubine 5 mm
13.	„ljestve“	Metalna žica, uvučeni crnim bužinom 6 mm Tekstilni materijal: keper u crnoj boji Punjenje: poliestersko vlakno
14.	„sazviježđe“	Metalna žica uvučeni crnim bužinom 10 mm Tekstilni materijal: keper u crnoj boji Punjenje: poliestersko vlakno
15.	„ruka“	Tekstilni materijal: platno za tende u plavoj boji Punjenje: poliestersko vlakno
16.	„zvijezda“	Reciklirani karton, žute boje, dubine 5 mm
17.	„tijelo“	Reciklirani karton, bijele boje, dubine 5 mm
18.	„mjesec“	Žica crna uvučeni crnim bužinom 10 mm
19.	„maternica“	Tekstilni materijal: platno za tende u crvenoj boji

		Punjenje: poliestersko vlakno i metalna žica
20.	„noga“	Tekstilni materijal: u žutoj, bijeloj, crvenoj i crnoj boji Punjenje: poliestersko vlakno i metalna žica

Tablica 2. Tehnički opis figura na glavnoj prostornoj instalaciji

Figura br. 4. predstavlja umjetnikov doprinos u kazališnom svijetu u izradi kostima i maski za predstave te je zbog toga figura izrađena od tekstilnog materijala. Dok su ostale figure simbolički pojavljuju u Miróovom radu. S materijalom poput recikliranog kartona, gumenog (spužvastog) materijala, tekstilnog i metalnog dobiva se razna tekstura, čvrstoća elementa, a i fleksibilnost elemenata.

Figure ljudskog „tijela“ predstavljaju apstraktni torzo u raznim pozicijama, a figura nosa je simbol osjetila mirisa te figura „oka“ kao organa koje sve vidi i promatra, tekstilni materijal je prošupljene mase te se zjenica može izvući. Drugi stupac figura započinje s „glavom“ koja je linijski istanjene mase za upijanje informacija te predstavlja simbol centra zbivanja s uzrečicom „sve je u glavi“. Plošno-istanjena masa, presavijena u različitim pravcima stvarajući šupljine predstavlja „pticu u letu“. Figura „dlaka“ predstavlja pramen kose, a figura „sunca“ moć, svjetlost, snagu. „Ljestve“ govore o usponu i pokretu, a „sazviježđe“ predstavlja skupinu zvijezda koje su povezane zamišljenim linijama. „Ruka“ kao dio tijela označava rad, usmjeravanje, „mjeseć“ snove, „maternica“ život i majčinstvo, a figura „noga“ s tri segmenta prikazuje kuk, koljeno i stopalo.

Prostorna instalacija „Krošnja“, sastoji se od tri komada, glave, tijela sa spojem dva različita materijala. U tablici 3. navedene su specifikacije prostorne instalacije, a na slici 42. tehnički prikaz instalacije.

Materijal instalacije	Pur pjena, karton, stiropor
Visina instalacije	1640 mm
Promjera instalacije	700 mm

Tablica 3. Specifikacija prostorne instalacije „Krošnja“

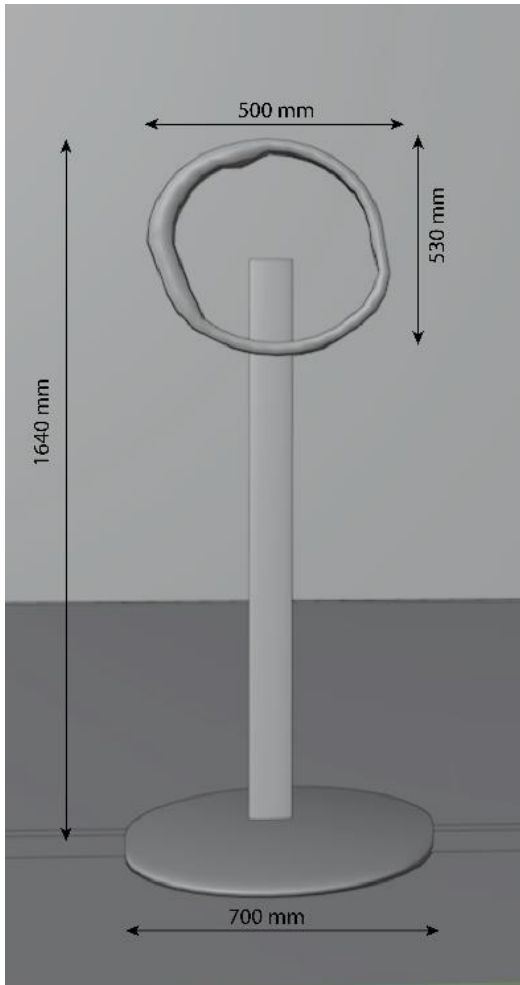

Slika 42. Tehnički prikaz instalacije "Krošnja"

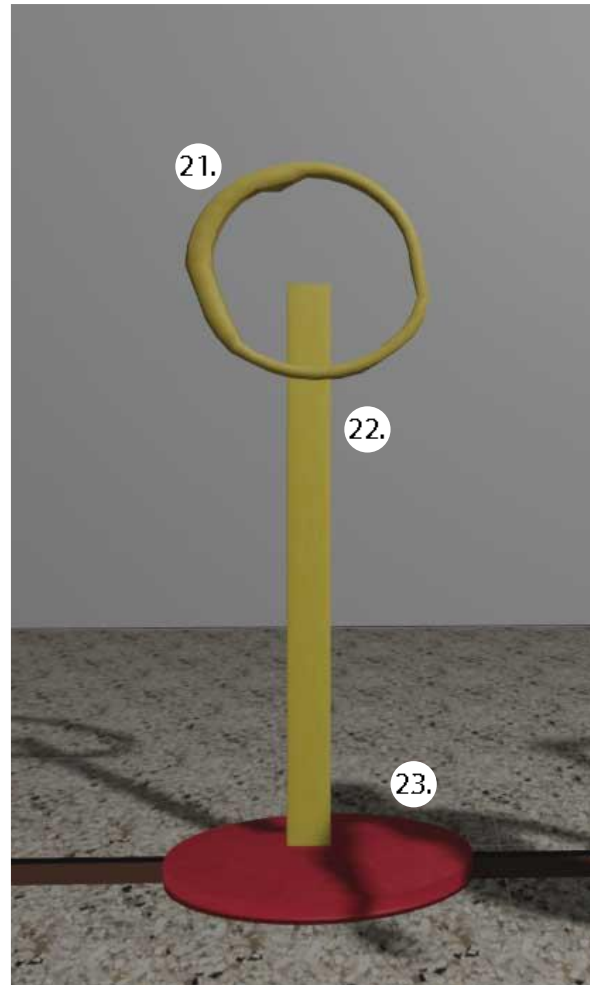

Slika 43. Elementi prostorne instalacije "Krošnja"

Instalacija "Krošnja" predstavlja rast i razvoj umjetnika. U tablici 4. navedeni su materijali i dimenzije pojedinog dijela instalacije, koje je prikazano na slici 43.

Redni br.	Figura	Materijal
21.		Oblikovana pur pjena promjera cca. 500 mm, dubine cca. 80 mm
22.	"Krošnja"	Reciklirana kartonska cijev, promjera 110 mm, visine 1300 mm
23.		Crveni stiropor promjera 700 mm, visine 40 mm

Tablica 4. Opis materijala prostorne instalacije "Krošnja"

Prostorna instalacija “*Ptica u miru*“, sastoji se od dva elementa žice s bužirrom i oblikovnih elemenata. Metalna žica je uvučena bužirrom, na kojoj su umetnuti oblikovani element stiropora. U tablici 5. navedene su specifikacije prostorne instalacije, a na slici 44. tehnički prikaz instalacije.

Materijal instalacije	Žica, bužir, stiropor
Visina instalacije	Cca. 800 mm
Širina instalacije	Cca. 2800 mm
Dubina instalacije	Cca. 700 mm (prilagođena)

Tablica 5. Specifikacija prostorne instalacije “*Ptica u miru*“

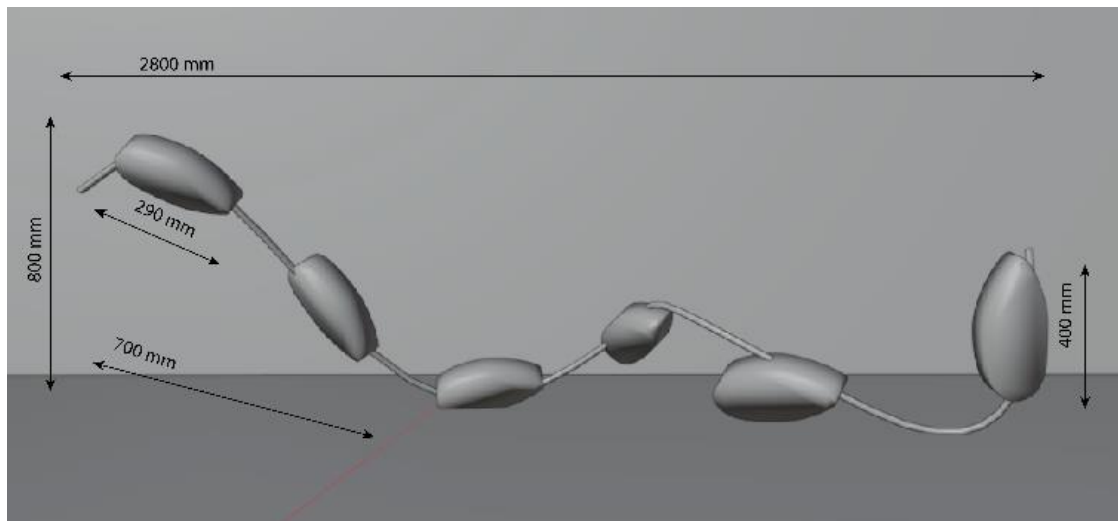

Slika 44. Tehnički prikaz instalacije “*Ptica u miru*“

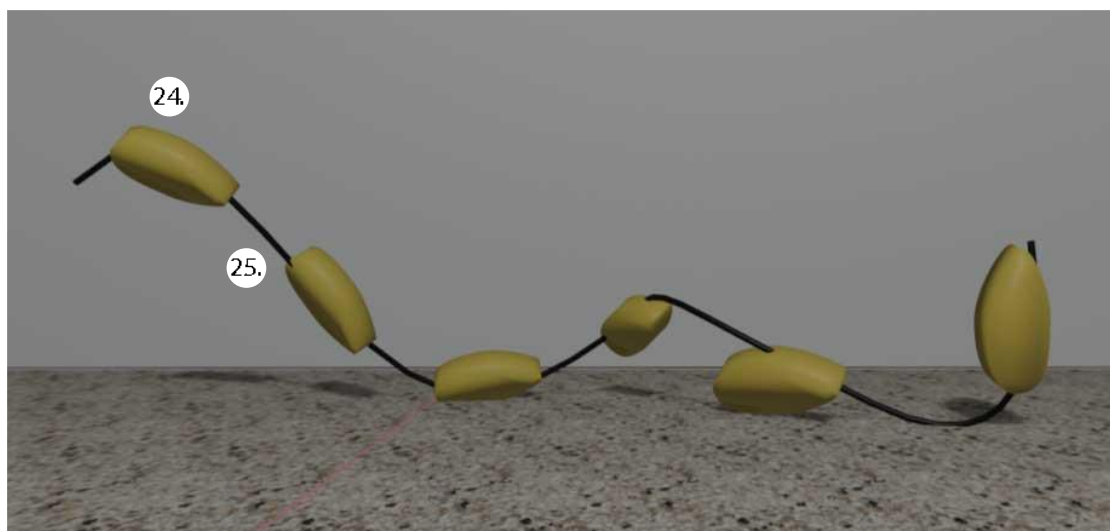

Slika 45. Elementi prostorne instalacije “*Ptica u miru*“

Prostorna instalacija *“Ptica u miru“* prikazuje emociju i prilagođenost. U tablici 6. navedeni su materijali i dimenzije pojedinog dijela instalacije, koje je prikazano na slici 45.

Redni br.	Figura	Materijal
24.	“Ptica u miru“	Oblikovan blok stiropora u žutoj boji, cca širine 290 mm dubine 100 mm
25.		Metalna žica uvučena crnim bužinom 10 mm

Tablica 6. Opis materijala prostorne instalacije *“Ptica u miru“*

Prostorna instalacija *“Otkucaji srca“*, sastoji se od dva komada, postolja i vertikalnih dijelova. U tablici 7. navedene su specifikacije prostorne instalacije, a na slici 46. tehnički prikaz instalacije.

Materijal instalacije	Stiropor, spužva
Visina instalacije	680 mm
Promjer instalacije	1000 mm

Tablica 7. Specifikacija prostorne instalacije *“Otkucaji srca“*

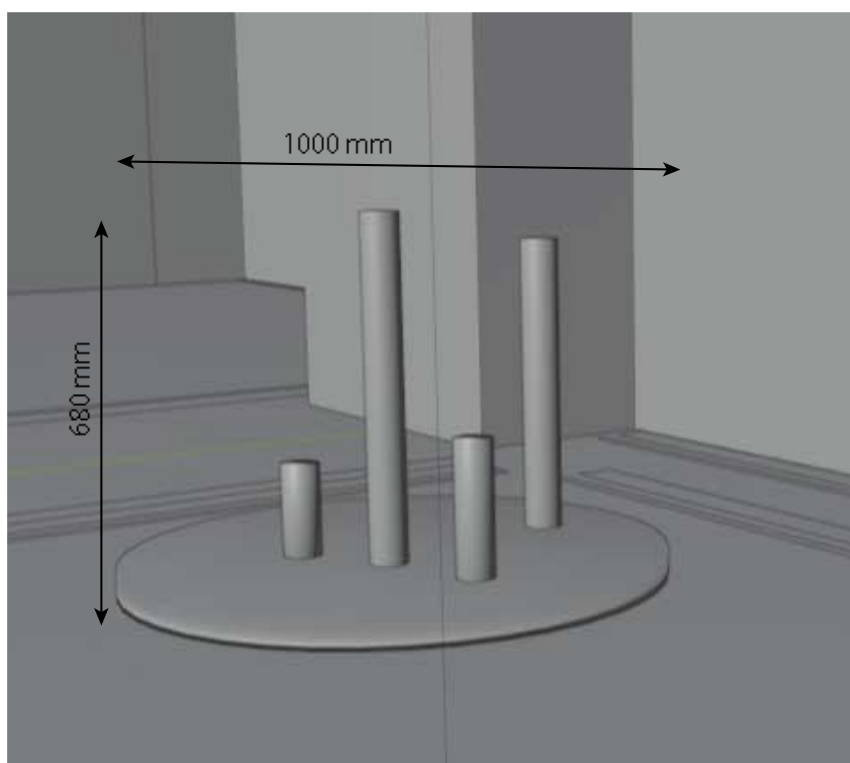

Slika 46. Tehnički prikaz instalacije *“Otkucaji srca“*

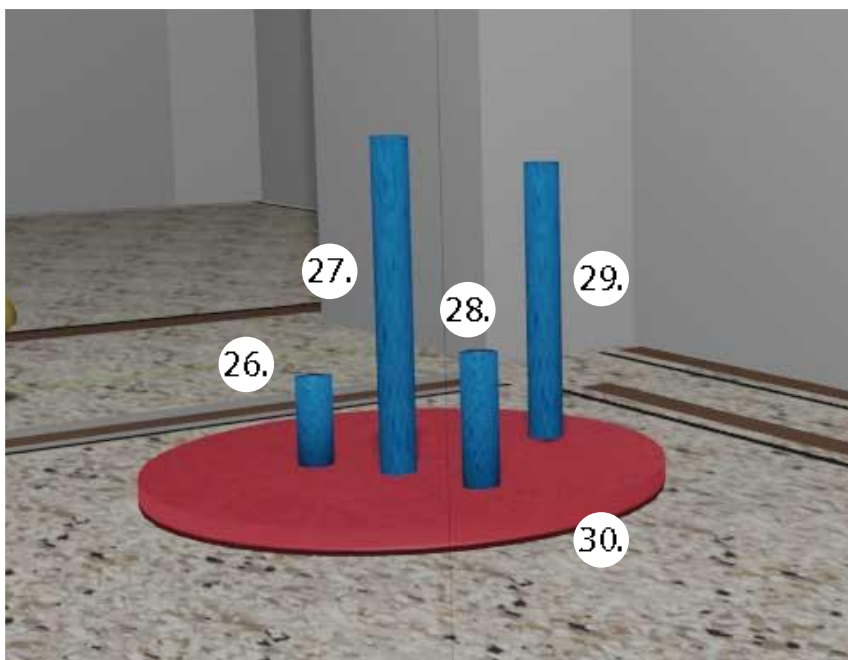

Slika 47. Elementi prostorne instalacije "Otkucaji srca"

Prostorna instalacija "Otkucaji srca" prikazuje ritam života. U tablici 8. navedeni su materijali i dimenzije pojedinog dijela instalacije, koje je prikazano na slici 47.

Redni br.	Figura	Materijal
26	"Otkucaji srca"	Spužva, plave boje, dubine 170 mm
27.		Spužva, plave boje, dubine 646 mm
28.		Spužva, plave boje, dubine 246 mm
29.		Spužva, plave boje, dubine 550 mm
30.		Crveni stiropor, promjera 1000 mm, visine 4 mm

Tablica 8. Opis materijala prostorne instalacije "Otkucaji srca"

Prostorna instalacija "Planina", sastoji se bloka stiropora, zaobljenih vrhova te udubina. U tablici 9. navedene su specifikacije prostorne instalacije, a na slici 48. tehnički prikaz instalacije.

Materijal instalacije	Stiropor
Visina instalacije	1000 mm
Dužina instalacije	1000 mm
Širina instalacije	100 mm

Tablica 9. Specifikacija prostorne instalacije "Planina"

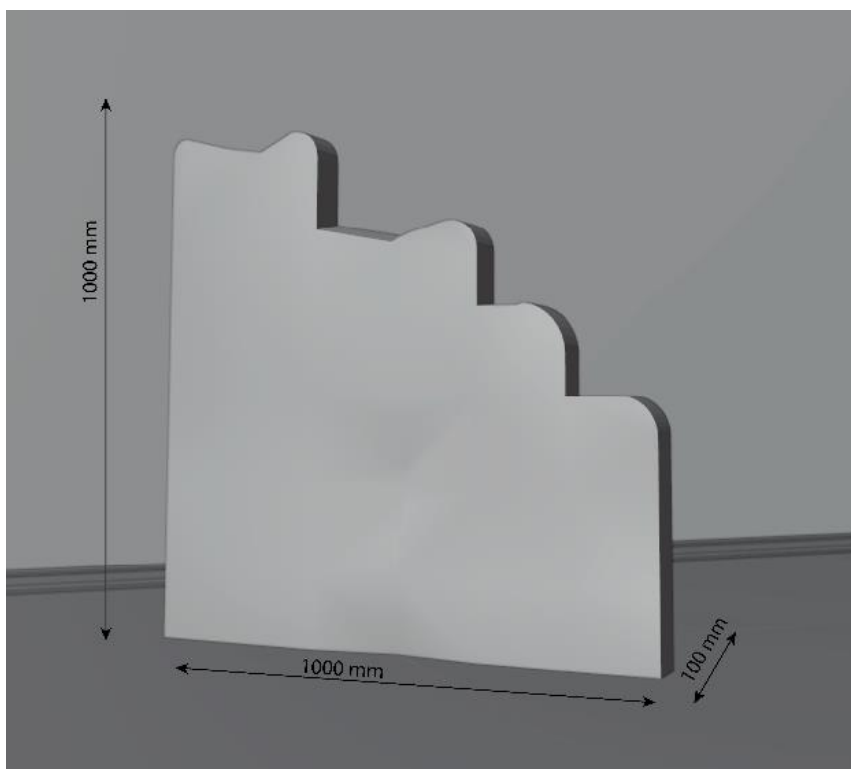

Slika 48. Tehnički prikaz "Planina"

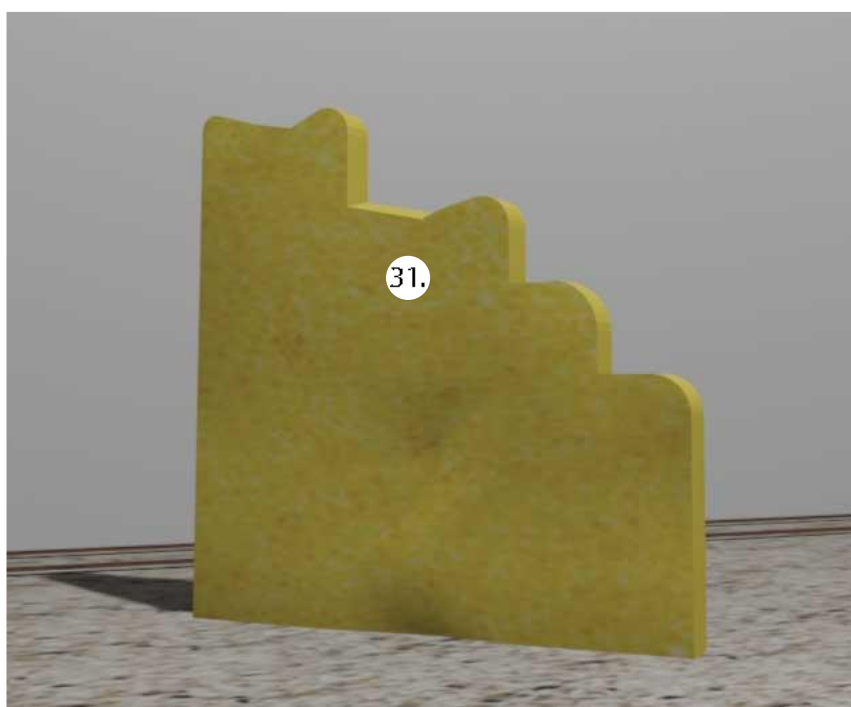

Slika 49. Element prostorne instalacije "Planina"

Instalacija "Planina" prikazana na slici 49., predstavlja uspon i svijest, uspjeh.

3.4. Vizualni stil i prostor

Odabrana lokacija za održavanje modne revije je monumentalna građevina pravokutnog oblika, Umjetnički paviljon Juraj Šporer. Kulturno-izložbena građevina koja se nalazi u centru Opatije. Za prezentaciju odjeće odabran je zatvoren prostor površine oko 190 m² visine 4.3 m, u paviljonu se nalaze i stražnje prostorije te s bočne strane terasa, tlocrt paviljona te njegov prostor prikazani su na slici 50. Prostor se koristi za koncerte, izložbe, domjenke, prezentacije i radionice, a njegova unutrašnjost prikazana je na slici 51. Paviljon se nalazi na šetnjici uz more, a ispred njega se nalazi park.

Budući da se 2021. godine u paviljonu održavala izložba pod nazivom „*Pablo Picasso i Joan Miró: Prijateljstvo sloboda*“ („*Friendship of Freedoms*“) u kojem su predstavljeni njihovi individualni radovi, a kako je ova modna revija inspirirana Miróom, sam događaj bi bio nastavak prikazivanja njegove posebnosti.

Umjetnički paviljon kao prostor odgovara za potrebe modne revije s uklopljenom scenografijom.

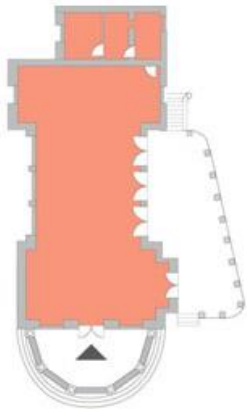

Slika 50. Tlocrt Umjetničkog paviljona Juraj Šporer [3.2.]



Slika 51. Unutrašnjost Umjetničkog paviljona [3.3.]

3.5. Kreativni naslov događaja

Osmišljen naziv za događaj modne revije je „*The colors of Miró*“ kao i sam naziv kolekcije, događanje bi bilo otvoreno za javnost u prostoru Umjetničkog paviljona u Opatiji. Modna revija je za sve ljubitelje umjetnosti i poznavaoce rada umjetnika Joan Miróa. Nakon događaja modne revije scenografija bi bila izložbena u samom prostoru. Modna revija bi se promovirala na društvenim mrežama autora, službenoj stranici odabrane lokacije prostora putem slikovne objave u obliku plakata.

3.6. Mizanscena

Mizanscena obuhvaća redateljsko, scenografsko ili kostimografsko ostvarenje djela na pozornici.

Glavna prostorija vizualno je podijeljena na tri dijela, za modnu reviju ulazni dio određen je za publiku, a glavni i krajnji za modnu pistu i instalaciju. Zamišljeno je kretanje modela s odjećom između prostornih instalacija, modna pista je u obliku siluete „stabla“. Prikaz smještaja piste i pozicije prostorne instalacije prikazano je na slici 52. Izabrani kontekst same modne revije i scenografije je asocijativno kontekstualno izražavanje u kojem se različiti oblici i boje povezuju s dizajnerskom inspiracijom i tematikom modne revije.

Na modnoj reviji će se predstaviti kolekcija od pet odjevnih kombinacija.

Promatrač na ulasku u prostor uočava scenografiju s prostornim instalacijama, koje su raspoređene u prostoru gdje će se model s odjećom kretati, prikazano na slici 53.

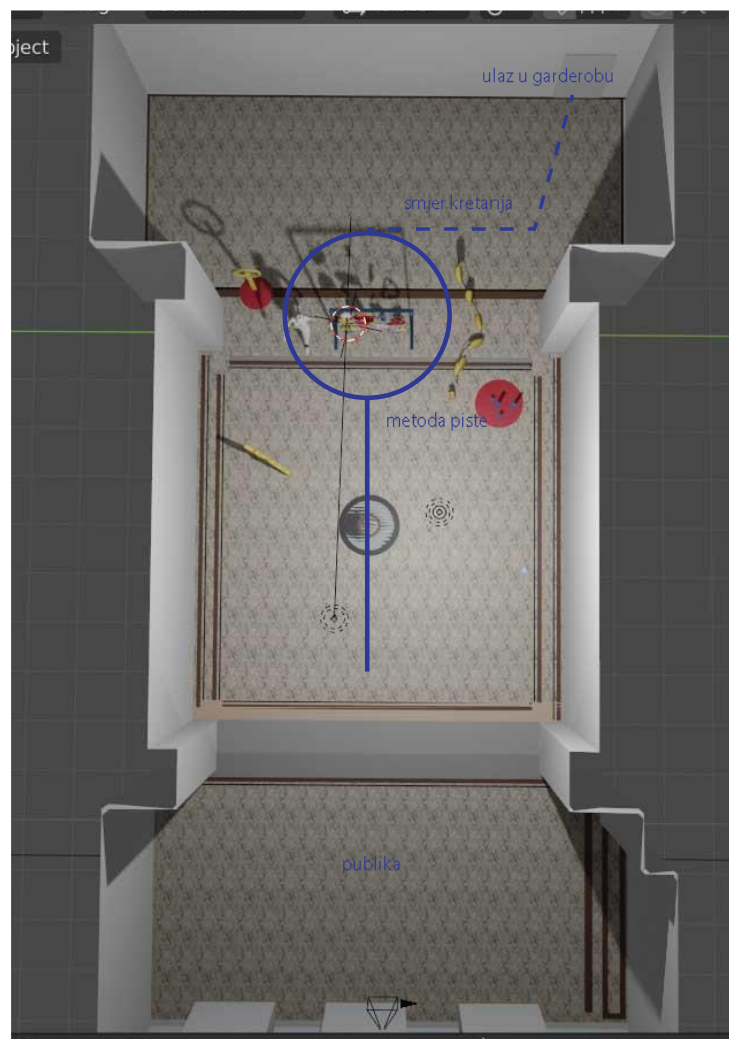

Slika 52. Prikaz kretanja modela

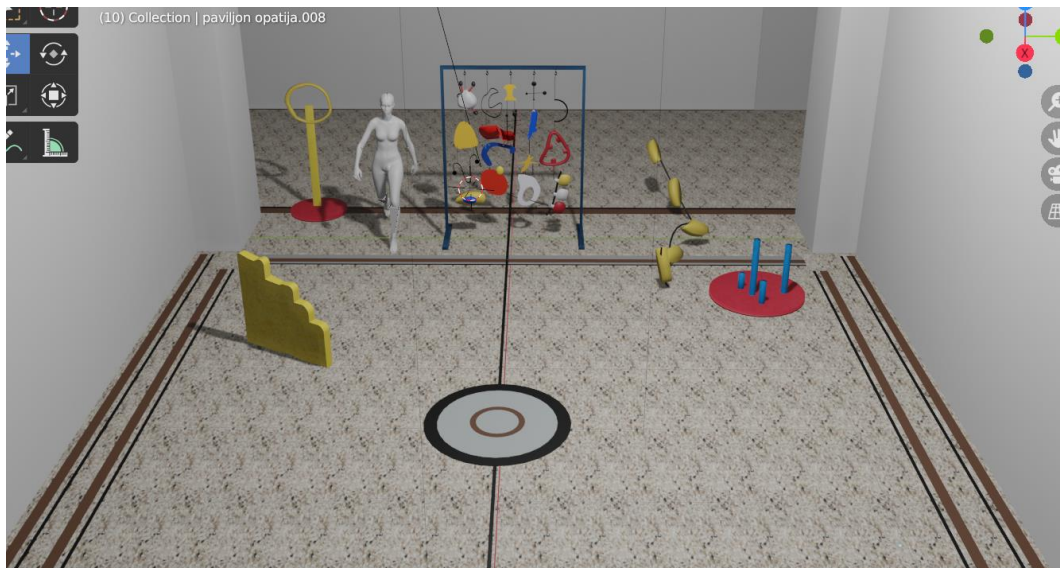

Slika 53. Prikaz rasporeda prostornih instalacija

Modna revija počinje s glazbom koja kreira toplu atmosferu, neutralan, opuštajući i meditacijski doživljaj koji odvodi publiku u svijet mašte. Tijekom izvedbe publika će osjećati unutarnji mir i spokoj.

Na pozornicu ulazi prva manekenka i u ruci nosi jedan od elemenata kao torbicu koji je spoj glavne prostorne konstrukcije. Element predstavlja „oko“, koje vidi sve, to je organ koji opaža svjetlost. Manekenka se kreće iza glavne konstrukcije „Svijet oko nas“, te prolazi između konstrukcije i podne instalacije „Krošnja“, zatim ide uz instalaciju „Planine“ i prolazi kroz središte prostorije, glavnog kružnog ornamenta smještenog na podu prostorije. Model se zaustavi i pozira prije vodoravne linije koja uokviruje glavnu prostoriju, okreće se publici leđa i vraća se prema glavnoj konstrukciji, stavlja element „oko“ na određenu kukicu smještenu u prvom stupcu ispod elementa „nos“. Zatim prolazi ispred glavne konstrukcije te pored instalacije „Ptica u miru“ i izlazi s pozornice te se kreće prema ulazu u garderobu, s desne strane. Zatim na pozornicu ulazi druga manekenka istom tom kretnjom bez popratnog elemenata. Manekene se kreću usporeno prema ritmu glazbe. Na slikama 54. i 55. prikazan je odnos između modela i scenografije u 3D prikazu s različitih strana. Zbog bolje prezentacije izlaska manekenki na modnu pistu kolažirane su odjevne kombinacije u 3D prostoru, prikazane na slici 56.



Slika 54. Prikaz modela u 3D prostoru, pogled s lijeve strane

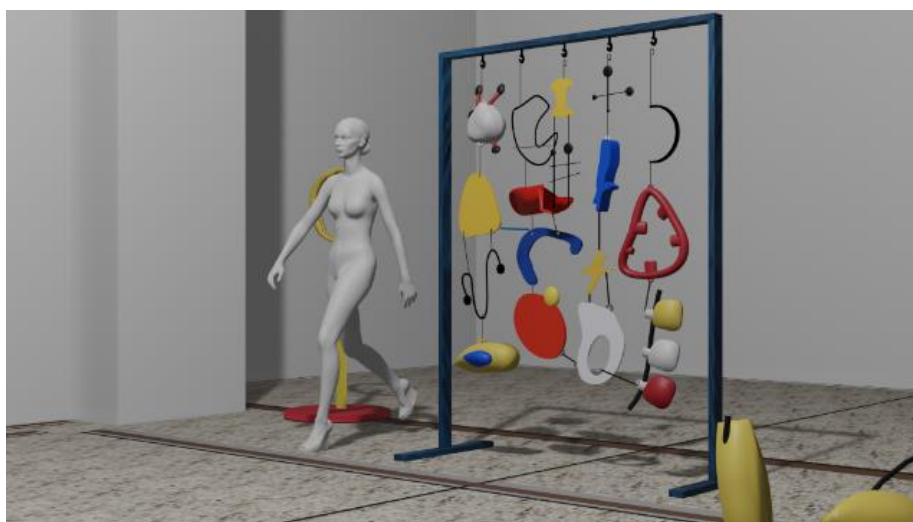

Slika 55. Prikaz modela u 3D prostoru, pogled s desne strane

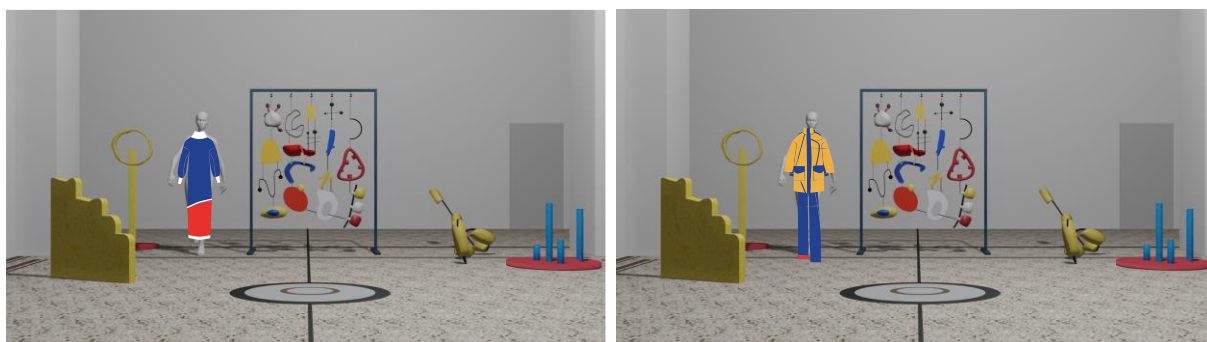

Slika 56. Prikaz odjernih kombinacija sa scenografijom

4. Rezultati rada

4.1. Opis izrade instalacija

Scenografija za modnu reviju izrađena je u prirodnoj veličini. Izrada scenografije krenula je s pripremom materijala i šablona. Dio materijala je recikliran. Kolažirani prikaz procesa izrade prikazan je na slici 57.

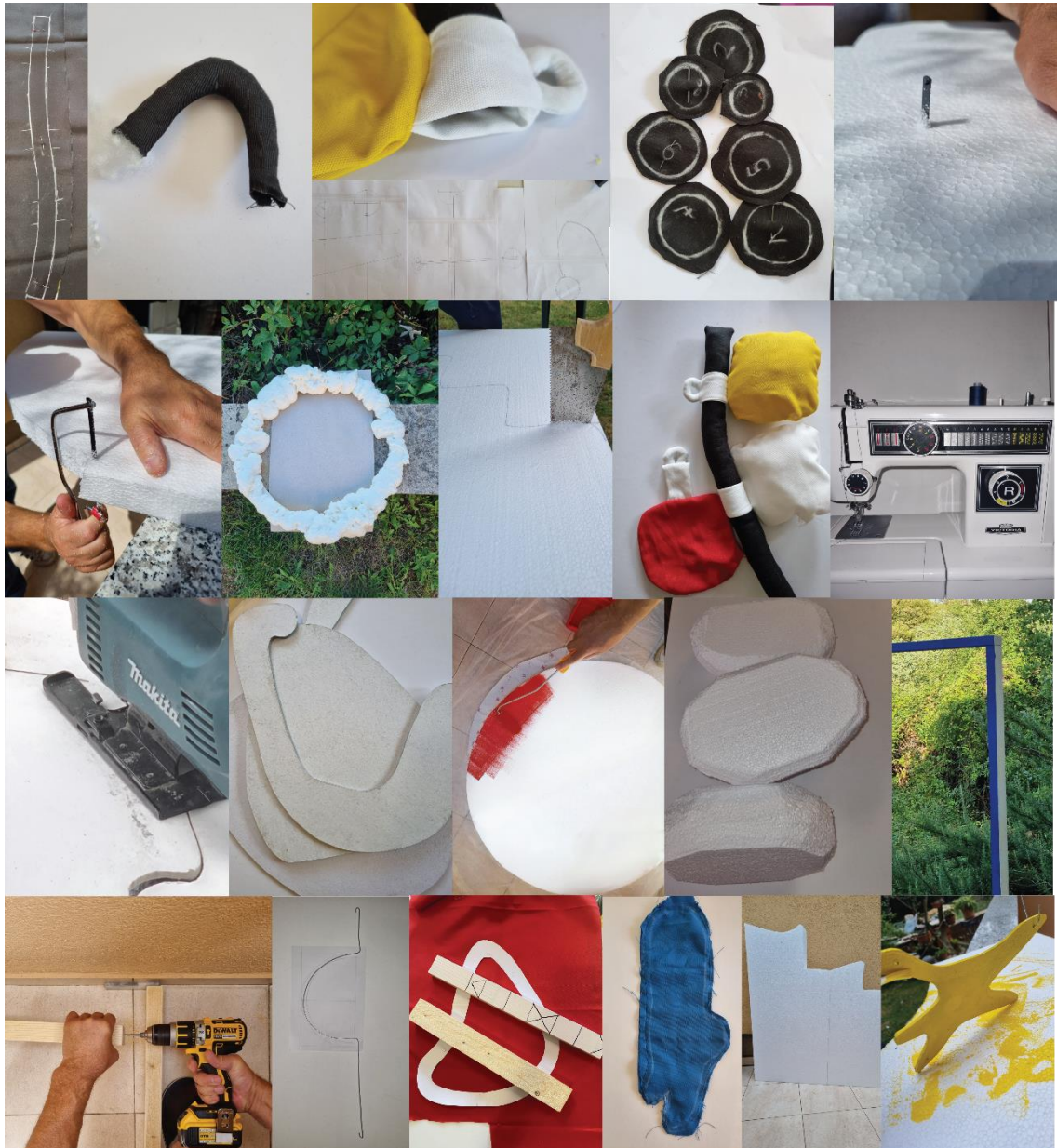

Slika 57. Kolažirani prikaz procesa izrade

Za glavnu instalaciju "*Svijet oko nas*" drvene letve su se rezale, brusile i farbale u plavu boju te spajale sa samoreznim vijcima nakon toga su se bušile rupice za kukice. Kukice su postavljene u obliku zrcalnog slova J. Od metalne žice zadanih dužina izrađene su nosive kukice. Na tekstilnom materijalu kredom se ocrtavala zadana šablona te se krojačkim škarama izrezivala. Svi oblici od tekstilnih materijala šivani su s naličja te su se okretali na pravu strani, tzv. lice i punili sa sintetičkim punjenjem u određene je ostavljena žica da bi zadržali oblik te se ručno sašio otvor. Konci su prilagođeni boji materijala.

Od kartonskog plakata odljepljivale su se prednja i stražnja reklamna strana, ocrtavala se šablona te se izrezivala s ubodnom pilom, rupice za kukice su se bušile s bušilicom. Tamne bočne strane bojale su se s bijelom akrilnom bojom te bi se sve strane bojale određenom bojom u boji za drvo.

Elementi od čvrste žice uvučeni su u crni termo bužir s ljepljivom unutarnjom stranom različitih širina i oblikovani po šablona. Na određenim krajevima nalazi se tekstilno punjenje, koje se lijepilo sa „*Super Attak*“ ljepilom kao i bužiri međusobno.

Za postolje instalacije "*Krošnja*" ljepila su se dva bloka stiropora koji se koristi u građevinarstvu. Spajala su se ljepilom za stiropor, ocrtavao se oblik koji se rezao s ručnom pilicom. Zatim se bojao u boju za drvo. Postolje je napravljeno od reciklirane kartonske cijevi čija je visina izrezana na mjeru, farbana bojom, a zatim sprejom za jaču prekrivenost. Sam krug krošnje izrađen je od pur pjene, žute boje po unaprijed određenom promjeru postolja, a volumen i širina se sama definirala tijekom sušenja.

Za podnu instalaciju naziva "*Ptica u miru*" koristio se čvrsti blok stiropora izrezani na pravokutne oblike te oblikovani ručnom pilom sa svih strana, zatim su bojani bojom za drvo. Čvrstom metalnom žicom određene dužine probušeni su elementi od stiropora i uvučeni u crni bužir. Pomoću žice je moguće postići određeni oblik.

Podloga za instalaciju "*Otkucaji srca*" je napravljena od građevinskog tvrdog stiropora spajana ljepilom i rezana malom pilicom određenog promjera i bojana bojom za drvo. Na postolje su lijepljene valjkaste spužve rezane na određenu mjeru.

Prostorna podna instalacija "*Planina*" sastoji se od dva bloka stiropora koji se lijepio jedan pored drugog, oblikovao se pilom po željenom obliku te se bojao bojom za drvo.

Na slici 58. prikazan je sav korišten materijal i pribor za izrađenu scenografiju.



Slika 58. Prikaz korištenog materijala i pribora za izradu scenografije

4.2. Završna scenografija

Završne fotografije scenografije i njezine pojedine elemente prezentirane su u improviziranom vanjskom prostoru. Instalacije su smještene u prirodnom okruženju kao što je i sam Joan Miró izjavio za svoje skulpture.

Pojedinačne instalacije postavljene su na bijeloj površini kako bi se bolje prezentirao završni rad. Uz instalacije prikazani su i odjevni predmeti iz same kolekcije koji se uklapaju u koncept. Fotografije prikazuju zamišljene scene za osmišljenu modnu reviju u prethodno navedenom poglavlju.



Slika 59. Prikaz izradene prostorne instalacije "Svijet oko nas"



Slika 60. Prikaz izradene prostorne instalacije "Krošnja"

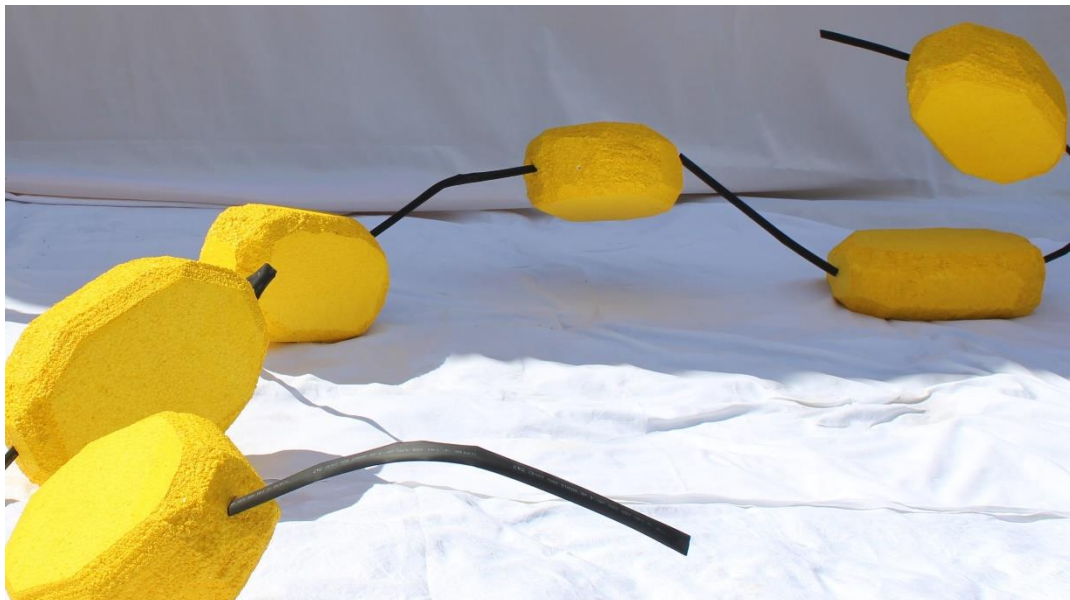
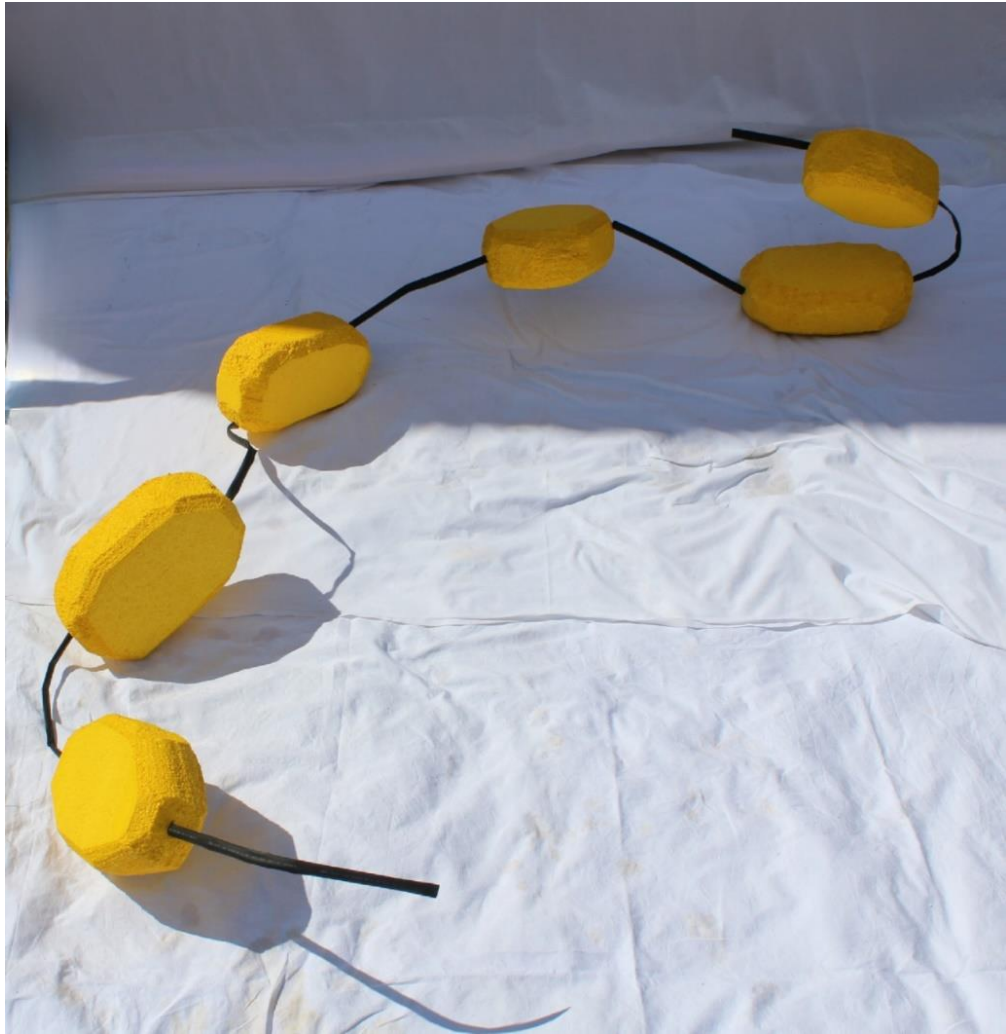

Slika 61. Prikaz izrađene prostorne instalacije "Ptica u miru"

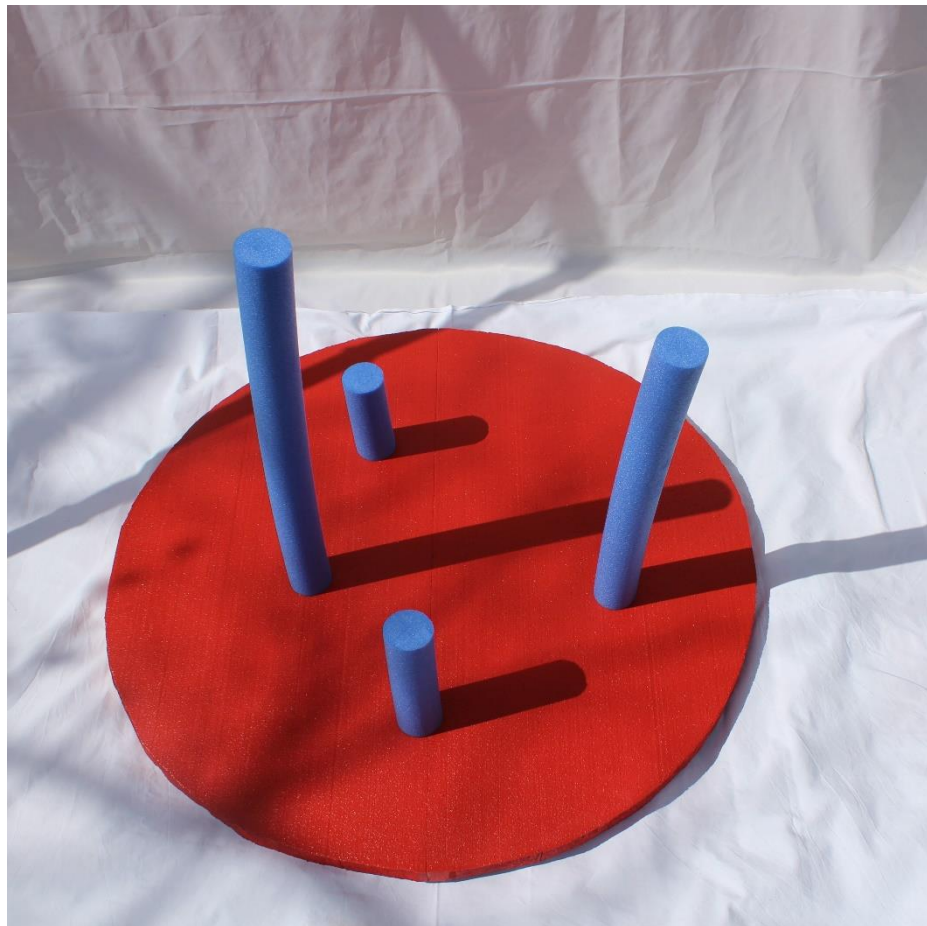

Slika 62. Prikaz izrađene prostorne instalacije "Otkucaji srca"

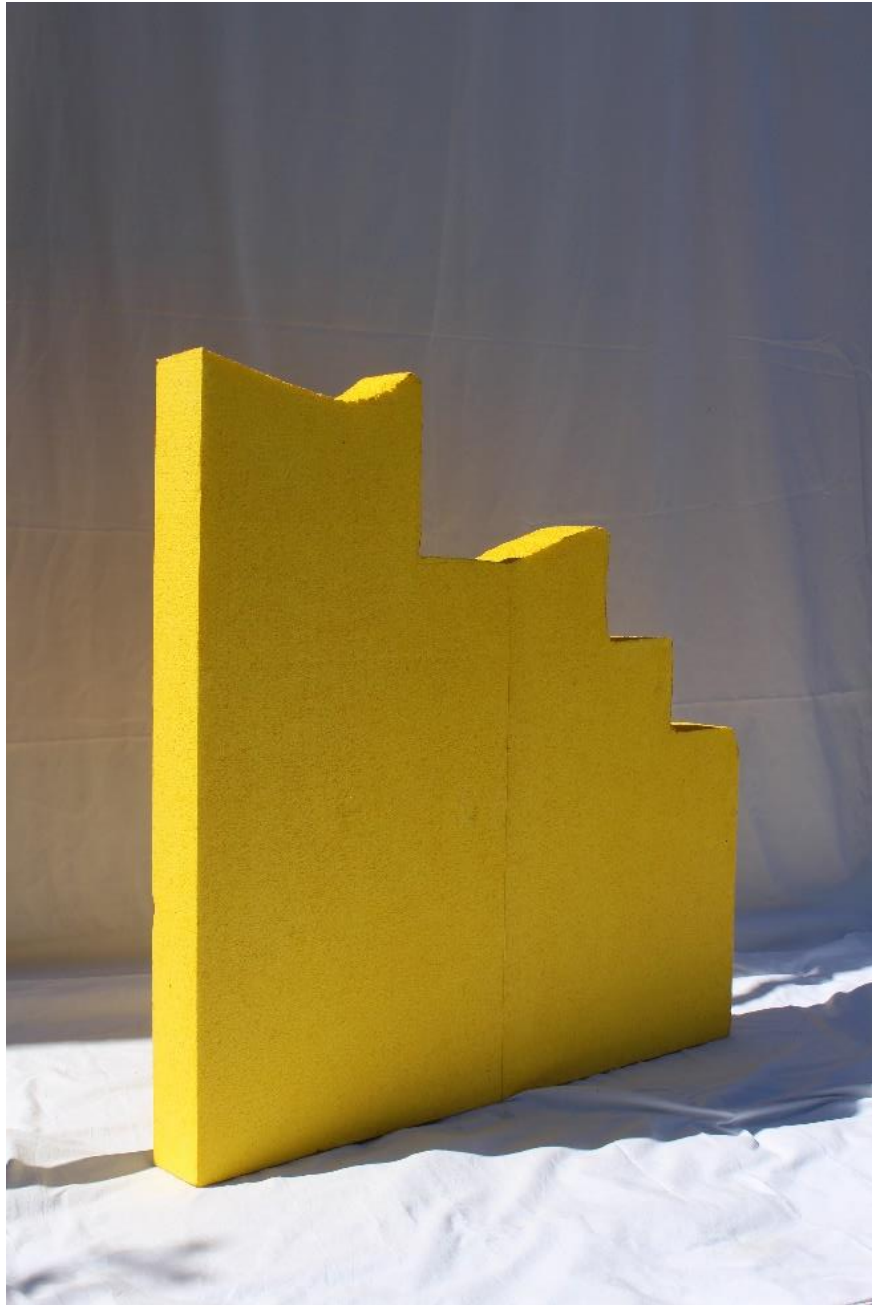

Slika 63. Prikaz izradene prostorne instalacije "*Planina*"



Slika 64. „Oko“ u ruci



Slika 65. Model iza prostorne instalacije "Svijet oko nas"



Slika 66. Model i prostorna instalacija "Krošnja"



Slika 67. Model pozira iz prostorne instalacije "Krošnja"



Slika 68. Model kao dio prostorne instalacije “*Otkucaji sreca*”



Slika 69. Model iza prostorne instalacije "Planina"



Slika 70. Model između podnih skulptura



Slika 71. Model pozira ispred podne instalacije



Slika 72. Prikaz scenografije u vanjskom prostoru



Slika 73. Povećani prikaz prostorne instalacije



Slika 74. Viseći elementi prostorne instalacije "Svijet oko nas"



Slika 75. Prikaz scenografije iz drugog ugla

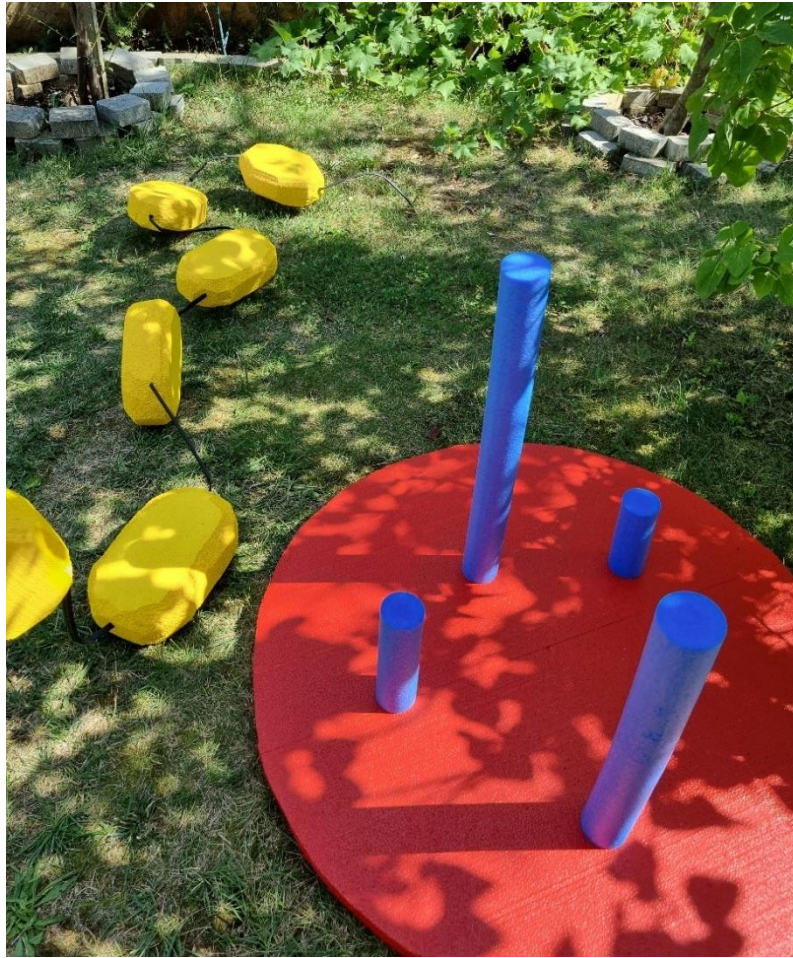

Slika 76. Prikaz podnih skulptura



Slika 77. Model iza prostorne instalacije "Svijet oko nas"



Slika 78. Model kao dio prostorne instalacije "Svijet oko nas"



Slika 79. Prikaz kretnje model oko prostornih instalacija (br. 1)



Slika 80. Prikaz kretnje model oko prostornih instalacija (br. 2)

5. Zaključak

Scenografija na modnim revijama je pomoćno sredstvo za cijelu vizualizaciju kolekcije i shvaćanja inspiracije i koncepta. Izrađena prostorna instalacija je u korelaciji s kolekcijom odjeće koja se prezentira na modnoj reviji. Prvobitno odnosno vizualno se mogu povezati jake primarne boje, a zatim i kroz sam oblik elemenata i krojnih dijelova koji čine odjevne predmete. Za ovaj rad izrada prostorne instalacije bila je kompleksna i obuhvaćala je više radnji. Ovu prostornu instalaciju moguće je i samostalno izložiti na određenim srodnim događanjima. Sama scenografija može se poistovjetiti s dječjim igralištem, zbog boja i oblika koji djeluje razigrano.

Za izradu scenografije potrebne su pripremne radnje koje uključuju istraživačku misiju o projektu za kojeg se radi scenografija, zatim razradbeni dio u kojoj je potrebno definirati odnos instalacije u prostoru odnosno povezanost buduće scenografije i projekta te stvarne veličine instalacije. 3D računalni program omogućio je bolju vizualizaciju i bržu realizaciju dizajna scenografije u prostoru.

Kroz ovaj diplomski rad su se objedinila dva područja autorovog interesa: modni i medijski dizajn.



IZJAVA O AUTORSTVU
I
SUGLASNOST ZA JAVNU OBJAVU

Završni/diplomski rad isključivo je autorsko djelo studenta koji je isti izradio te student odgovara za istinitost, izvornost i ispravnost teksta rada. U radu se ne smiju koristiti dijelovi tuđih radova (knjiga, članaka, doktorskih disertacija, magistarskih radova, izvora s interneta, i drugih izvora) bez navodenja izvora i autora navedenih radova. Svi dijelovi tuđih radova moraju biti pravilno navedeni i citirani. Dijelovi tuđih radova koji nisu pravilno citirani, smatraju se plagijatom, odnosno nezakonitim prisvajanjem tuđeg znanstvenog ili stručnoga rada. Sukladno navedenom studenti su dužni potpisati izjavu o autorstvu rada.

Ja, VALENTINA SEDLIĆ (ime i prezime) pod punom moralnom, materijalnom i kaznenom odgovornošću, izjavljujem da sam isključivi autor/ica ~~završnog~~/diplomskog (obrisati nepotrebno) rada pod naslovom PROSTORNA INSTALACIJA ZA SCENOGRFIJU ZA TEMATSKU MORNARSKU REVIJU (upisati naslov) te da u navedenom radu nisu na nedozvoljeni način (bez pravilnog citiranja) korišteni dijelovi tuđih radova.

Student/ica:
(upisati ime i prezime)

Valentina Sedlić
(vlastoručni potpis)

Sukladno Zakonu o znanstvenoj djelatnosti i visokom obrazovanju završne/diplomske radove sveučilišta su dužna trajno objaviti na javnoj internetskoj bazi sveučilišne knjižnice u sastavu sveučilišta te kopirati u javnu internetsku bazu završnih/diplomskih radova Nacionalne i sveučilišne knjižnice. Završni radovi istovrsnih umjetničkih studija koji se realiziraju kroz umjetnička ostvarenja objavljuju se na odgovarajući način.

Ja, VALENTINA SEDLIĆ (ime i prezime) neopozivo izjavljujem da sam suglasan/na s javnom objavom ~~završnog~~/diplomskog (obrisati nepotrebno) rada pod naslovom PROSTORNA INSTALACIJA ZA SCENOGRFIJU ZA TEMATSKU MORNARSKU REVIJU (upisati naslov) čiji sam autor/ica.

Student/ica:
(upisati ime i prezime)

Valentina Sedlić
(vlastoručni potpis)

6. Literatura

Knjige, članci, web stranice:

- [1] P. C. Scorzin, „Theatre of Fashion: Scenographic Fashion Shows as Theatrical Practice“, *Art Style | Art & Culture International Magazine*, 2019.
- [2] M. Županić Benić, „METODIKA LIKOVNE KULTURE 1 skripta“.
- [3] J. C. Everett i K. K. Swanson, *Guide to Producing a Fashion Show Production*, Third edit. New York: Fairchild Books, 2013.
- [4] T. Ferrero-Regis i M. Lindquist, *STAGING THE FASHION SHOW AND ITS SPACES*. 2021.
- [5] L. Shuai i K. Mi Jeong, „Expression Types of Modern Fashion Show Space from the Perspective of Pepper’s Contextualism“, *J. Fash. Bus.*, 2020.
- [6] E. Tucker, „Gucci sets its FW18 show in an operating theatre“, *The Spaces*, 2018., URL: <https://thespaces.com/gucci-sets-its-fw18-show-in-an-operating-theatre/>. (Pristupljeno: 23.4.2022.)
- [7] C. Evans, „The Enchanted Spectacle“, *Fash. Theory*, sv. 5, izd. 3, 2001.
- [8] „Scenografija“. <https://hr.wikipedia.org/wiki/Scenografija>.
- [9] D. M. JACQUES, „The Basic Elements of Stage Design“, *Church Production*. <https://www.churchproduction.com/education/the-basic-elements-of-stage-design/>.
- [10] S. Dickinson, „Eight sculptures by Joan Miró“, *Dickinson’s London gallery*, 2015.
- [11] Mallorca, „Miró, a wild spirit“, *Ajuntament de palma*, 2018.
- [12] R. Šparada, „Zaigran i destruktivan umjetnik“, *Matica hrvatska*, 2014. URL: <https://www.matica.hr/vijenac/538/zaigran-i-destruktivan-umjetnik-23737/>. (Pristupljeno: 20.4.2022.)
- [13] Phillips, „Joan Miró and Alexander Calder: One of the Greatest Artistic Dialogues of the 20th Century“, 2018. URL: <https://www.phillips.com/article/38190235/joan-miro-alexander-calder>. (Pristupljeno: 10.4.2022)
- [14] Phillips, „Alexander Calder Conique noir“. URL: <https://www.phillips.com/detail/ALEXANDER-CALDER/NY010718/5>. (Pristupljeno: 10.4.2022)
- [15] The Australian Ballet, „HAPPILY EVER AFTER: THE BALLETS RUSSES’ ROMEO AND JULIET“, 2011. URL: <https://australianballet.com.au/behind-ballet/happily-ever-after-the-ballets-russes-romeo-and-juliet>. (Pristupljeno: 12.4.2022.)
- [16] R. Lesso, „Bringing Surrealism to the Ballet: Diaghilev and Miro“, *Fabrics-store*, 2021.

7. Popis preuzetih slika

	Str.
[2.1.] URL: https://thespaces.com/gucci-sets-its-fw18-show-in-an-operating-theatre/ (Preuzeto: 9.3.2022.)	5
[2.2.] Screenshot s YouTube-a, (1:24) URL: https://www.youtube.com/watch?v=t_zq2FrimYI (Pregledano: 8.3.2022.)	6
[2.3.] Screenshot s YouTube-a, (1:05) URL: https://www.youtube.com/watch?v=bQhDhwAaQk0 (Pregledano: 8.3.2022.)	6
[2.4.] URL: https://www.parisladouce.com/2018/11/paris-les-deux-plateaux-grandeur-et.html (Preuzeto: 8.3.2022.)	8
[2.5.] URL: https://whereartmeetsfashion.wordpress.com/2013/04/15/louis-vuitton-daniel-buren/ (Preuzeto: 8.3.2022.)	8
[2.6.] URL: https://www.yellowtrace.com.au/letman-and-gijs-frieling-for-dries-van-noten-menswear-fall-2012/ (Preuzeto: 9.3.2022.)	9
[2.7.] URL: https://highlike.org/text/rachel-feinstein/ (Preuzeto: 9.3.2022.)	9
[2.8.] URL: https://www.pinterest.com/pin/19562579604569156/ (Preuzeto: 9.3.2022.)	9
[2.9.] URL: https://www.crash.fr/backstage-at-thom-browne-men-fall-winter-2016-paris/ (Preuzeto: 9.3.2022.)	10
[2.10.] URL: [2.11.] URL: https://www.artsy.net/artwork/joan-miro-moonbird-oiseau-lunaire-also-called-the-lunar-bird (Preuzeto: 12.4.2022.)	11
[2.12.] URL: https://www.flickr.com/photos/33037982@N04/5236103372/ (Preuzeto: 12.4.2022.)	11
[2.13.] URL: https://maruanimercier.com/exhibitions/111/works/artworks-3304-joan-miro-gymnaste-1977-1998/ (Preuzeto: 12.4.2022.)	11
[2.14.] URL: https://miroshop.fmirobcn.org/en/joan-miro/688-miro-documents-miro-and-twentieth-century-sculpture.html (Preuzeto: 12.4.2022.)	12

- [2.15.] URL:<https://www.boijmans.nl/collectie/kunstwerken/40720/monsieur-et-madame-meneer-en-mevrouw> (Preuzeto: 12.4.2022.) 12
- [2.16.] URL: <https://www.parisinsidersguide.com/la-defense-paris.html> (Preuzeto: 12.4.2022.) 12
- [2.17.] URL: <https://www.mutualart.com/Artwork/Conique-noir/33D4636E9220E72C> (Preuzeto: 10.4.2022.) 13
- [2.18.] URL: http://www.artnet.com/artists/alexander-calder/mobile-au-plomb-CbKNps7sG_vf4pE7ukfLOA2 (Preuzeto: 12.4.2022.) 14
- [2.19.] URL: <https://www.moma.org/collection/works/79321> (Preuzeto: 12.4.2022.) 14
- [2.20.] URL:<https://balanchine-ballet-master.tumblr.com/post/125199517048/> 15
- [2.21.] balanchines-romeo-juliet (Preuzeto: 14.4.2022.)
- [2.22.]
- [2.23.]
- [2.24.] URL: <https://library.harvard.edu/services-tools/hollis> (Preuzeto: 14.4.2022.) 15
- [2.25.]
- [2.26.]
- [2.27.] URL: <https://blog.fabrics-store.com/2021/05/02/bringing-surrealism-to-the-ballet-diaghilev-and-miro/> (Preuzeto: 19.4.2022.) 16
- [2.28.] URL: <https://collection.mcnyart.org/objects/12136/costume-design-for-a-spinning-top-in-jeux-denfants-childrens-games> (Preuzeto: 12.4.2022.) 16
- [2.29.] URL:<https://collection.mcnyart.org/objects/12594/costume-details-for-jeux-denfants-childrens-games> (Preuzeto: 12.4.2022.) 16
- [2.30.] URL: <https://www.pinterest.co.uk/pin/339036678175023611/> (Preuzeto: 19.4.2022.) 17
- [2.31.] URL: <https://blog.fabrics-store.com/2021/05/02/bringing-surrealism-to-the-ballet-diaghilev-and-miro/> (Preuzeto: 19.4.2022.) 17
- [2.32.] URL:<https://www.ciudadelladanza.com/bibliodanza/escenotecnia/joan-miro-y-la-danza.html> (Preuzeto: 12.5.2022.) 17
- [2.33.] URL: <https://france3-regions.francetvinfo.fr/provence-alpes-cote-d-azur/alpes-maritimes/monaco-superbe-exposition-peinture-au-defi-permet-redecouvrir-oeuvre-joan-miro-1877250.html> 17

(Preuzeto: 12.5.2022.)

- [3.1.] URL: <https://www.pinterest.com/> (Preuzeto: 25.3.2022.) 21
- [3.2.] URL: <http://www.opatija.net/hr/kongresi/umjetnicki-paviljon-juraj-sporer> (Preuzeto: 22.6.2022.) 33
- [3.3.] URL: <https://triprabbits.com/hr/paviljon-juraj-sporer-opatija-hrvatska-znamenitosti-atrakcije/> (Preuzeto: 22.6.2022.) 33

8. Popis tablica

Tablica 1. Specifikacija prostorne instalacije “Svijet oko nas“	23
Tablica 2. Tehnički opis figura na glavnoj prostornoj instalaciji	27
Tablica 3. Specifikacija prostorne instalacije “Krošnja“	27
Tablica 4. Opis materijala prostorne instalacije “Krošnja“	28
Tablica 5. Specifikacija prostorne instalacije “Ptica u miru“	29
Tablica 6. Opis materijala prostorne instalacije “Ptica u miru“	30
Tablica 7. Specifikacija prostorne instalacije “Otkucaji srca“	30
Tablica 8. Opis materijala prostorne instalacije “Otkucaji srca“	31
Tablica 9. Specifikacija prostorne instalacije “Planina“	31